

KENWOOD

KDC-W7027 KDC-7027

РАДИОПРИОМНИК С КОМПАКТ-ДИСКАМИ
ИНСТРУКЦИЯ ПО ЭКСПЛУАТАЦИИ

KENWOOD CORPORATION



Сделано в Китае
© B64-2754-00/01 (E2V)

Содержание

Меры предосторожности	3
Примечания	5
Примечания к проигрыванию MP3/WMA	6
О CD	8
Примечания по системе многофункциональных клавиш	9
Общие характеристики	10

- Питание
- Закрытие панели управления
- Как выбрать источник
- Громкость
- Аттенуатор
- System Q
- Установки типа акустической системы
- Настройка звучания
- Выбор рабочего режима вращающейся ручки регулировки громкости
- Система двойной зоны
- Переключение режима дисплея
- Переключение текстового дисплея
- Выход сабвуфера
- Переключение внешнего дисплея
- Установка дисплея дополнительного входа
- Установка положения панели
- Панель предотвращающая кражу
- Отключение при звонке по телефону

Функции тюнера	18
-----------------------	-----------

- Настройка
- Память предварительной настройки станций
- Автоматический ввод в память
- Настройка на предварительную установку

Функции RDS	20
--------------------	-----------

- Дорожная информация
- Прокрутка радио текста
- PTY (Тип программы)
- Предварительная установка типа программы
- Изменение языка для функции PTY

Функции управления CD/MP3/WMA/ Внешним диском	23
--	-----------

- Проигрывание внешнего диска
- Проигрывание CD и MP3/WMA
- Ускоренное передвижение вперед и назад
- Поиск дорожки/файла
- Поиск диска/Поиск папки
- Повтор дорожки/файла/диска/папки
- Сканирующее проигрывание
- Проигрывание в случайном порядке
- Проигрывание магазина в случайном порядке
- Выбор папки
- Присвоение названия диску (DNPS)
- Прокрутка текста/названий

Функции управления устройством GSM громкой связи	28
---	-----------

- Приём звонка
- Поиск по телефонной книге
- Непосредственный набор номера
- Режим SMS (Служба коротких сообщений)
- Синхронизация Телефонной книги/Данных сообщений (SMS)

Система меню	31
---------------------	-----------

- Система меню
- Код безопасности
- Установка акустической системы для голоса с телефона
- Регулировка чувствительности микрофона
- Регулировка времени автоответчика
- Звуковой сигнал при нажатии
- Регулировка часов в ручном режиме
- Синхронизация часов
- DSI (Disabled System Indicator)
- Выбор цвета подсветки
- Установка треугольного индикатора
- Регулировка контраста
- Приглушение подсветки
- Установка времени ожидания отключения
- Установка угла выброса
- Установка движения панели
- Установка System Q
- Переключение пред-выхода
- Установка отключения встроенного усилителя
- V.M.S. (Bass Management System)
- V.M.S. Изменение частоты
- Установка бюллетеня новостей с тайм-аутом
- Местный поиск
- Режим настройки
- Автоматический ввод в память
- AF (Alternative Frequency)
- Ограничение региона RDS (Функция ограничения региона)
- Авто поиск TP
- Монофонический приём
- Прокрутка текста
- Таймер отключения питания
- Установка встроенного дополнительного входа
- Установка прочтения CD
- Управление усилителем
- Выбор работы вращающейся ручки регулировки громкости

Принадлежности/ Процесс установки	38
--	-----------

Подсоединение кабелей к гнездам для подключения	39
--	-----------

Установка	41
------------------	-----------

Снятие аппарата	42
------------------------	-----------

Поиск и устранение неисправностей	43
--	-----------

Технические характеристики	46
-----------------------------------	-----------

▲ ПРЕДУПРЕЖДЕНИЕ

Во избежание травмы и/или пожара следует обратить внимание на:

- Вставляйте устройство, пока оно полностью не зафиксируется на месте. В противном случае оно может вылететь со своего места во время столкновений и других сотрясений.
- При удлинении кабелей для запуска, кабелей батареи или заземляющих кабелей следует проверить, что применяются питающие кабели или другие кабели, сечение которых 0,75 мм² (AWG18) или больше, чтобы предотвратить повреждение кабеля и оболочки кабеля.
- Во избежание коротких замыканий никогда не оставляйте металлические предметы (напр. монеты или металлические инструменты) внутри аппарата.
- Если из аппарата начнет выходить дым или неприятный запах, следует немедленно выключить питание и обратиться к дилеру изделий фирмы Kenwood.
- Следите за тем, чтобы ваши пальцы не попадали между передней панелью и устройством.
- Следует избегать сильных сотрясений аппарата, не ронять на пол. Аппарат может сломаться или треснуть, так как содержит стеклянные части.
- Не трогайте жидкость из жидких кристаллов, если ЖК-дисплей поврежден или сломан вследствие удара. Жидкость из жидких кристаллов может стать опасной для вашего здоровья или даже смертельной. Если произойдет контакт с жидкостью жидких кристаллов из ЖК-дисплея с вашим телом или одеждой, следует немедленно эти места вымыть мылом.

▲ ВНИМАНИЕ

Во избежание повреждения аппарата следует обратить внимание на следующие меры предосторожности:

- Следует соединить заземление аппарата с отрицательным электропитанием 12 В постоянного тока.
- Не открывайте верхние или нижние крышки аппарата.
- Не следует эксплуатировать аппарат в очень жарких или влажных местах, следует предохранять устройство от воздействия прямых солнечных лучей. Также избегайте сильно запыленных мест и мест, где на аппарат могут попасть брызги воды.
- Не следует размещать снятую с аппарата переднюю панель или футляр передней панели в очень жарких или влажных местах или местах, подвергающихся воздействию прямых солнечных лучей. Также избегайте сильно запыленных мест и мест, где на аппарат могут попасть брызги воды.
- Во избежании ухудшения рабочих характеристик старайтесь не дотрагиваться руками выводов аппарата или передней панели.
- Переднюю панель следует предохранять от сильных сотрясений, поскольку это очень точное устройство.
- При замене предохранителя следует применить новый с указанным номинальным значением. Вследствие применения предохранителя с неправильным номинальным значением может произойти повреждение аппарата.
- Во избежание коротких замыканий при замене предохранителя сначала следует отключить провода.
- Не размещайте какие-либо предметы между передней панелью и устройством.
- Не прилагайте большого усилия к прдвигнию лицевой пластинки. Это может привести к её повреждению или поломк.
- При открывании лицевой панели не прикладывайте чрезмерных усилий и не кладите на лицевую панель какие-либо предметы. Это может привести к повреждению или сбоям в работе.
- При установке не применяйте никаких винтов, кроме винтов, поставленных вместе с аппаратом. Применение других винтов может вызвать повреждение основного аппарата.

Сведения о проигрывателях компакт-дисков/ автоматах для смены дисков, подключаемых к этому аппарату

К этому аппарату можно подключать проигрыватели компакт-дисков/ автоматы для смены дисков фирмы KENWOOD, произведенные в 1998 году или позже.

Смотрите каталог или обратитесь за консультацией к Вашему дилеру изделий фирмы Kenwood, чтобы узнать о совместимых по подключению моделях проигрывателей компакт-дисков/ автоматов для смены дисков.

Следует отметить, что проигрыватели компакт-дисков/ автоматы для смены дисков фирмы KENWOOD, произведенные в 1997 году или ранее, а также автоматы для смены дисков других производителей не могут быть подключены к этому аппарату.

Несовместимое подключение может стать причиной повреждения аппаратов.

Установка выключателя O-N в положение "N" для применяемых чейнджеров дисков/ проигрывателей CD фирмы KENWOOD.

Функции, которыми можно воспользоваться, и информация, которая может отображаться на дисплее, зависят от подключаемых моделей аппаратов.



- Вследствие неправильного подсоединения вашего аппарата к проигрывателю компакт-дисков можно повредить оба устройства.

Соединение шины LX

LX AMP и блок датчика не могут быть подсоединены одновременно.

Вы должны подсоединить любой из них по одному.

(Подача питания не включится, если Вы подсоедините их оба.)

Не следует устанавливать компакт-диски размером 8 см (3 дюйма) в гнездо

Если вы попытаетесь установить в устройство компакт-диск размером 8 см вместе с переходником, переходник может отделиться от компакт-диска и повредить устройство.

ПРИМЕЧАНИЕ

- При любых проблемах во время установки обращайтесь к вашему дилеру изделий фирмы Kenwood.
- Если устройство работает со сбоями, нажмите Кнопку Сброс (аннулирование). После нажатия кнопки Сброс устройство возвращается к параметрам, установленным на заводе. Если после нажатия кнопки Сброс устройство продолжает работать не так, как положено, обратитесь за помощью к дилеру изделий фирмы KENWOOD.
- Нажмите кнопку Сброс, если автоматический чейнджер дисков работает неправильно. Должна возобновиться нормальная работа.

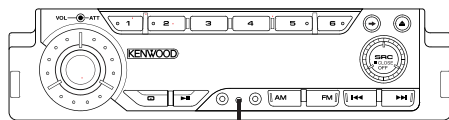

Кнопка Сброс

- При температурах ниже 5 °C (41 °F) символы, появляющиеся на LCD-дисплее, могут быть неразборчивыми.
- Иллюстрации дисплея и панели, показанные в настоящем руководстве по эксплуатации, являются примерами, объясняющими функции элементов управления. Поэтому информация дисплея, представленная на этих иллюстрациях, может отличаться от информации, появляющейся на настоящем дисплее конкретного прибора, и некоторые иллюстрации на дисплее могут представлять что-либо невозможное во время фактической эксплуатации.

Затуманивание оптического стекла

Сразу же после включения автомобильного обогревателя при холодной погоде на оптическом стекле плеера компакт-дисков возможна конденсация влаги. Это может привести к затуманиванию оптического стекла, что делает невозможным проигрывание компакт-дисков. В подобной ситуации снимите диск и подождите, пока влага не испарится. Если и после этого устройство не сможет работать нормально, обратитесь к дилеру компании Kenwood.

Очистка аппарата

Если лицевая пластинка аппарата испачкается, протрите её мягкой сухой материей, например, силиконовой материей. Если лицевая пластинка сильно загрязнена, протрите её материей, смоченной в нейтральном чистящем средстве, затем удалите с поверхности это нейтральное чистящее средство.



- Нанесение аэрозольных чистящих средств непосредственно на аппарат может повредить механические части. Протирание лицевой пластинки грубой материей или использование активных чистящих средств типа растворителей или спирта может поцарапать поверхность или стереть надписи.

Очистка выводов передней панели

В случае загрязнения выводов аппарата или передней панели протрите их сухой мягкой тканью.

Очистка гнезда под компакт-диск

По мере накопления пыли в гнезде под компакт-диск следует проводить его чистку. Если вы будете вставлять компакт-диск в гнездо, покрытое пылью, это может привести к появлению царапин на поверхности компакт-диска.

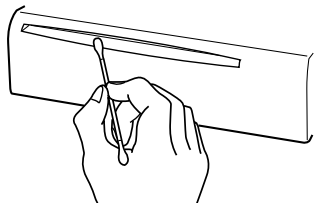

Маркировка изделий, использующих лазеры (За исключением некоторых регионов)

**CLASS 1
LASER PRODUCT**

Табличка, указывающая, что устройство использует лазерные лучи класса 1, крепится на шасси/корпусе. Это означает, что в устройстве используются лазерные лучи слабой интенсивности. Вне устройства они не представляют никакой опасности.

При Правильном соблюдении всех условий эксплуатации и технических требований, указанных в данной инструкции, срок службы купленного Вами изделия составляет 7 лет. Гарантийный срок эксплуатации изделия соответствует сроку, указанному в гарантийном талоне.

В период срока службы эксплуатация и хранение изделия не может представлять опасность для Вашей жизни, здоровья, причинять вред Вашему имуществу или окружающей среде.

Примечания к проигрыванию MP3/WMA

KDC-W7027 может проигрывать файлы MP3 (MPEG1, 2 Audio Layer 3)/WMA. Однако, заметьте, что записывающие средства MP3/WMA и форматы ограничены. Во время записи MP3/WMA обращайтесь внимание на следующие ограничения.

Приемлимые средства

Приемлимые записывающие средства MP3/WMA для данного устройства это: CD-ROM, CD-R, и CD-RW. Если используется перезаписываемый компакт-диск (CD-RW), во избежание сбоев используйте функцию полного, а не быстрого форматирования.

Приемлемые форматы средства

Имеются следующие форматы используемых на данном устройстве средств. Максимальное количество символов, используемых для названий файлов и папок, включая разделитель (".") и расширение, состоящее из трёх символов, указывается в скобках.

- ISO 9660 Уровень 1 (12 символов)
- ISO 9660 Уровень 2 (31 символ)
- Joliet (64 символа ;Можно показать до 32 символов.)
- Romeo (128 символов ;Можно показать до 64 символов.)
- Длинное название файла (200 символов ;Можно показать до 64 символов.)
- Максимальное количество файлов в папке: 64 (Joliet ;Можно показать до 32 символов.)

Чтобы получить список имеющихся символов, смотрите руководство по эксплуатации записывающей программы и раздел Ввод названий файлов и папок ниже. Средства, которые могут проигрываться на данном устройстве, имеют следующие ограничения:

- Максимальное количество справочных уровней: 8
- Максимальное количество файлов в папке: 255
- Максимальное количество папок: 50
- Максимальное количество файлов и папок: 512

MP3/WMA, записанные в форматах, отличных от представленных выше, могут проигрываться неправильно, названия файлов или папок могут показываться неверно.

Установки для Вашего устройства кодировки MP3/WMA и записывающего устройства CD

Произведите следующие установки во время компрессии аудио данных в данные MP3/WMA при помощи устройства кодировки MP3/WMA.

- Параметр битовой передачи
MP3: 8 —320 kbps
WMA: 48 —192 kbps
- Пробная частота

MP3: 8, 11,025, 12, 16, 22,05, 24, 32, 44.1, 48 kHz
WMA: 32, 44.1, 48 kHz

Когда Вы используете записывающее устройство CD для записи MP3/WMA до полного объёма диска, отключите дополнительную запись. Для произведённой записи на пустой диск до его полного объёма, пометьте Disc at Once.



- Правильное проигрывание может быть невозможно, когда используется часть функций проигрывателя Windows Media Player версии 9 или выше.

Ввод бирки ID3

Отображаемый признак ID3 – это ID3 версии 1.x. Код символа указан в перечне кодов.

	0	1	2	3	4	5	6	7	8	9	A	B	C	D	E	F
0				0	@	P	'	p			°	A	D	à	d	
1				1	A	Q	a	q			i	±	A	N	á	n
2				"	2	B	R	b	r		c	²	A	O	â	o
3				#	3	C	S	c	s		£	³	A	Ó	ã	ó
4				\$	4	D	T	d	t		¢	⁴	A	Ô	ä	ô
5				%	5	E	U	e	u		¥	µ	A	Ö	å	ö
6				&	6	F	V	f	v		¦	¶	A	Ø	æ	ø
7				7	G	W	w				§	·	G	X	ç	±
8				(8	H	X	h	x		¿	†	E	O	è	é
9)	9	I	Y	i	y		@	‡	E	Ú	é	ù
A				*	J	Z	j	z			¤	§	E	Û	ê	ú
B				+	K	[k	[»	E	Ü	ë	ü	
C				.	<	L	\	l	\		¼	¼	Ü	í	ü	
D				-	=	M]	m]		½	½	Y	í	y	
E				.	>	N	^	n	^		¾	¾	I	P	i	p
F				/	?	O	_	o	_		¿	¿	I	B	i	b

Ввод названий файлов и папок

Символы списка кодов являются единственными названиями файлов и названиями папок, которые могут быть введены и показаны.

Если Вы используете какие-либо другие символы для ввода, названия файлов и папок будут показываться неправильно. Они также не могут быть показаны правильно в зависимости от используемого устройства записи CD.

Данное устройство распознаёт и проигрывает только те MP3/WMA, которые имеют удлинение MP3/WMA (.MP3/.WMA).



- Файл, имеющий название, введённое с символами, не содержащимися в списке кодов, может проигрываться неправильно.

Записывание файлов на средство

Если загружается средство, содержащее данные MP3/WMA, устройство проверяет все данные, содержащиеся в средстве. Если средство содержит много папок или файлов, отличных от MP3/WMA, то потребуются значительное время, прежде чем устройство начнёт проигрывать MP3/WMA.

Дополнительно, аппарату может потребоваться время для перехода к следующему файлу MP3/WMA или поиск файла / папки не может произведен без задержки.



Загрузка таких средств может вызвать громкий шум и

повредить акустические системы.

- Не пытайтесь проигрывать средства, содержащие файлы, отличные от MP3/WMA имеющие удлинение MP3/WMA. Данное устройство принимает отличные от MP3/WMA файлы за данные MP3/WMA, если они имеют удлинение MP3/WMA.
- Не пытайтесь проигрывать средства, содержащие файлы, отличные от MP3/WMA.

Порядок проигрывания MP3/WMA

При выборе режима воспроизведения, поиска папки, поиска файла или выбора папки, доступ к файлам и папкам осуществляется в том порядке, в каком они были записаны записывающим устройством компакт-дисков. Поэтому, порядок, в котором они должны проигрываться, может не совпадать с порядком, в котором они проигрываются в действительности. Вы можете иметь возможность установить порядок проигрывания MP3/WMA, записывая их на средство, например, CD-R, начиная их названия файлов с числа по порядку, например от "01" до "99", в зависимости от Вашего записывающего устройства CD. Например, носитель с иерархией папок/файлов, показанной на приведенном ниже рисунке, является объектом для поиска папки, поиска файла или выбора папки.

Пример иерархии папки/файла средства

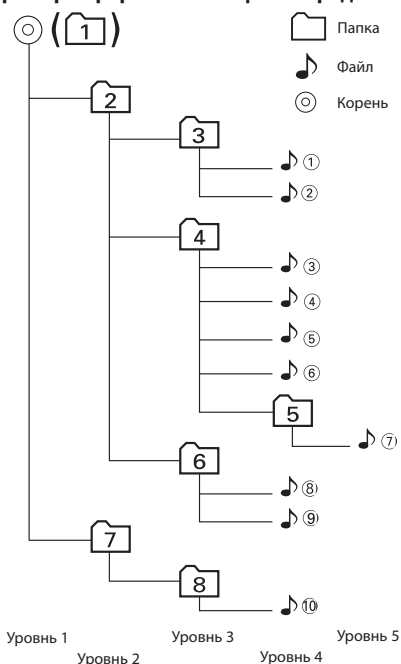

Если выполняется поиск файла для воспроизведения...

Операция кнопки	(Текущий файл:)
Кнопка	науалофайла →
Кнопка	→

Если выполняется поиск папки с файлом для воспроизведения...

Операция кнопки	(Текущая папка:)
Кнопка AM	→ → → ...
Кнопка FM	→ → → → ...

Если выбирается папка с файлом для воспроизведения с целью перемещения из одной папки в другую...

Операция кнопки	(Текущая папка:)
Кнопка	
Кнопка	
Кнопка AM	
Кнопка FM	

Обращение с CD

- Не дотрагивайтесь до записанной поверхности CD.



- CD-R и CD-RW легче повредить, чем обычные музыкальные CD. Пользуйтесь CD-R или CD-RW после ознакомления с инструкциями по обращению на упаковке и т. д.
- Не приклеивайте на CD плёнку и т. п. Не используйте CD, на который наклеена плёнка.

При использовании нового CD

Если центральное отверстие или внешний край CD имеет зазубрины, используйте его только после их удаления при помощи шариковой ручки и т. п.

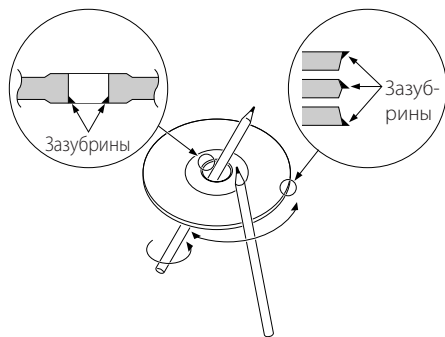

Аксессуары CD

Не пользуйтесь аксессуарами для типа диска.

Чистка CD

Чистите по направлению от центра диска к его краю.

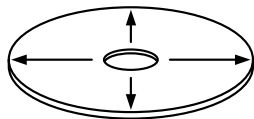



Извлечение CD

После того, как CD извлекается из устройства, положите его горизонтально.

CD, которые нельзя использовать

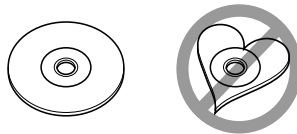
- CD, не имеющие круглую форму, использовать нельзя.



- CD, имеющие на записанной поверхности следы краски или загрязнения, использовать нельзя.
- Этот аппарат может воспроизводить компакт-диски с отметкой . Он может не корректно воспроизводить диски, которые не имеют такой отметки.
- Финализованные CD-R или CD-RW проигрывать нельзя. (Для получения информации о процессе финализации, смотрите записывающую программу CD-R/CD-RW и руководство по эксплуатации Вашего записывающего устройства CD-R/CD-RW.)

Хранение CD

- Не храните их на прямом солнечном свете (На сиденьях, консоли приборов и т. п.) и в местах с высокой температурой.
- Храните CD в футлярах.

Примечания по системе многофункциональных клавиш

Система многофункциональных клавиш представляет собой средство для управления различными функциями с использованием [2] — [5] клавиш.

Основные операции системы многофункциональных клавиш описаны ниже.

Что представляет собой система многофункциональных клавиш?

Настоящий аппарат оборудован системой многофункциональных клавиш, которая позволяет выполнение операции множественных функций нажатием одной кнопки.

Например, можно ввести режим управления дисплеем или вкл / выкл функции воспроизведения в случайной последовательности путем нажатия клавиши [3] во время воспроизведения компакт-диска.

Установка для каждой функции

Отображение функции покажет контролируемую функцию для клавиш [2] — [5] над определенной клавишей.

Нажатие клавиши [2] — [5] под желаемой функцией позволит выполнить установку для этой функции.

Отображение желаемой функции

В случае, если в наличии имеется пять или более функций для установки с помощью клавиш [2] — [5], то они делятся на группы множественных функций (в настоящем руководстве они рассматриваются как секции) для регистрации. Нажать клавишу [NEXT] для переключения секций.

Если изображение желаемой функции не показывается, то следует от одного до трех раз нажимать клавишу [NEXT] для переключения секций, пока не появится изображение желаемой функции.

Например: Функциональный дисплей CD и источника внешнего диска

1-ая секция

SCAN RDM REP MRDM

2-ая секция

AUD DISP PNL 2-ZN

3-я секция

H-F SYNC

[NEXT]

[NEXT]

[NEXT]



- Символы "MRDM", "H-F", "SYNC" или "DISP" отображаются в случае подключения дополнительного аксессуара.

Действительные рабочие примеры Системы Многофункциональных Клавиш

Например: Включить переключатель вкл / выкл функции воспроизведения в случайной последовательности во время воспроизведения компакт-диска.

- Вывести изображение функции воспроизведения в случайной последовательности.
Если на дисплее символ "RDM" не показывается, то следует нажать клавишу [NEXT] для переключения секций до тех пор, пока над клавишей [3] не появится символ "RDM".
- Включить переключатель вкл / выкл функции воспроизведения в случайной последовательности.
Нажать клавишу [3].
При каждом нажатии клавиши [3] под символом функции "RDM" будет включаться переключатель вкл / выкл функции воспроизведения в случайной последовательности.

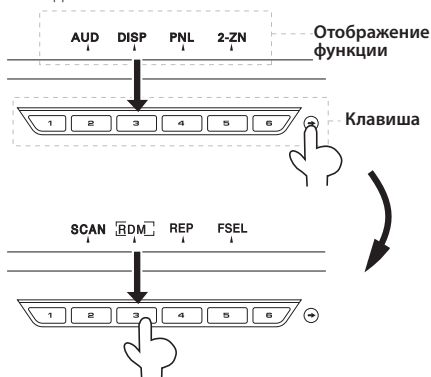

Общие характеристики

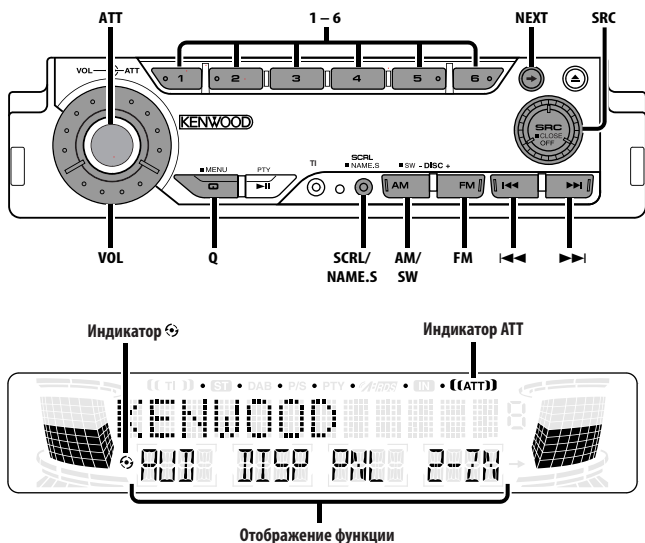

Питание

Включение питания

Включите зажигание транспортного средства.

Панель появляется.



- Когда питание включено, показывается 'Код безопасности' (страница 32) как "CODE ON" или "CODE OFF".

Выключение питания

Выключите зажигания автомобиля и нажмите кнопку [SRC] как минимум на 1 секунду.

Панель прячется.



- Не прилагайте усилия к панели во время работы. Это может привести к её повреждению.

Закрытие панели управления

Предотвращает попытку использовать устройство, когда Ваш автомобиль находится в ремонте и т. д.

Закрытие панели управления

Нажмите кнопку [SRC] как минимум на 1 секунду.

По истечению времени, установленного в 'Установка времени ожидания отключения' (страница 34), лицевая панель прячется и питание отключается.

Открытие панели управления

Нажмите левую часть нижней стороны панели.

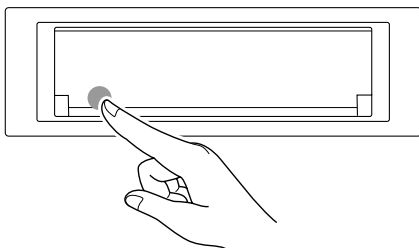

Панель откроется, и устройством можно будет пользоваться.

Как выбрать источник

Нажмите кнопку [SRC].

Трется источник	Дисплей
Тюнер	"TUNER"
CD	"CD"
Внешний диск (дополнительный аксессуар)	"CD CH"/"CD2"
Дополнительный вход	"AUX"
Ожидание (Режим только подсветка)	"STANDBY"



- Данное устройство автоматически полностью выключает питание по истечении 20 минут в режиме ожидания с целью сохранения аккумулятора транспортного средства. Время, после которого питание полностью выключается можно установить в 'Таймер отключения питания' (страница 37).

Громкость

Увеличение громкости

Поверните ручку [VOL] по часовой стрелке.

Уменьшение громкости

Поверните ручку [VOL] против часовой стрелки.

Аттенуатор

Быстрое уменьшение громкости.

Нажмите кнопку [ATT].

Каждый раз, когда нажимается эта кнопка, аттенуатор включается или выключается. Когда он включен, мигает индикатор "ATT".

System Q

Вы можете вызвать наиболее подходящую заранее установленную настройку звучания для различных типов музыки.

1 Выберите настраиваемый источник

Нажмите кнопку [SRC].

2 Выберите тип звучания

Нажмите кнопку [Q].

Каждый раз, когда нажимается эта кнопка, переключается настройка звучания.

Установка звучания	Дисплей
Плоская	"Flat"
Память пользователя	"User"
Рок	"Rock"
Поп	"Pops"
Лёгкая	"Easy"
Топ 40	"Top40"
Джаз	"Jazz"



- Память пользователя: Величины, установленные на 'Настройка звучания' (страница 12).
- Каждая устанавливаемая величина изменяется при выборе 'Установки типа акустической системы' (страница 11). Сначала выберите тип акустической системы при помощи Установки типа акустической системы.

Установки типа акустической системы

Точная установка таким образом, что величина System Q становится оптимальной во время установки типа акустической системы.

1 Войдите в режим ожидания

Нажмите кнопку [SRC].

Выберите дисплей "STANDBY".

2 Войдите в режим установки типа акустической системы

Нажмите кнопку [Q].

3 Выберите тип акустической системы

Нажмите желаемую кнопку [2] — [5].

Каждый раз, когда нажимается кнопка, установки для регулировки переключаются в следующем порядке.

Тип акустической системы	Кнопка	Дисплей
ВЫКЛ	[2]	"OFF"
Для 5 & 4 дюйм. акустической системы	[3]	"5/4"
Для 6 & 6x9 дюйм. акустической системы	[4]	"69/6"
Для штатной акустической системы	[5]	"OEM"

4 Выход из режима Установки типа акустической системы

Нажмите кнопку [Q].

Настройка звучания

1 Выберите источник для регулировки
Нажмите кнопку [SRC].

2 Выберите секцию функции клавиши
Нажмите кнопку [NEXT].

Множественно нажмите кнопку до тех пор, пока не появится "AUD" над кнопкой [2].

Читайте 'Примечания по системе многофункциональных клавиш' (страница 9).

3 Войдите в режим Настройки звучания
Нажмите кнопку [2] ("AUD").

4 Выберите секцию регулируемой настройки
Нажмите кнопку [NEXT].

Множественно нажмите кнопку до тех пор, пока желаемая регулируемая функция не будет показана над кнопкой [2] — [5].

1-ая секция

Регулируемый параметр	Кнопка	Дисплей
НЧ	[2]	"BASS"
СЧ	[3]	"MID"
ВЧ	[4]	"TRE"
Сабвуфер*	[5]	"SW"

2-ая секция

Регулируемый параметр	Кнопка	Дисплей
Фильтр верхних частот	[2]	"HPF"
Фильтр нижних частот*	[3]	"LPF"
Тонкомпенсация	[4]	"LOUD"
Регулятор баланса/микширования	[5]	"BL/F"

3-я секция

Регулируемый параметр	Кнопка	Дисплей
Контраст громкости	[2]	"VOFF"

5 Выберите параметр звучания для регулировки
Нажмите кнопку [2] — [5].

Каждый раз, когда нажимается кнопка [2] — [5], регулируемые параметры звучания переключаются по параметрам всех стадий таблиц секции, представленных на следующих страницах.

6 Отрегулируйте параметр звучания
Нажмите кнопку [◀◀] или [▶▶].

Каждый раз, когда нажимается кнопка, установка переключается, как показано ниже.



- Регулируемая функция также может управляться вращающейся ручкой регулировки громкости. Смотрите 'Выбор рабочего режима вращающейся ручки регулировки громкости' (страница 13).

7 Выход из режима Настройки звучания
Нажмите кнопку [6].



- Установка тонкомпенсации также может регулироваться нажатием кнопки [4].
- *Этот режим доступен только в том случае, если включен 'Выход сабвуфера' (страница 15).

1-ая секция

Кнопка [2]

Регулируемый параметр	Дисплей	Значения
Частота центра НЧ	"Bass F"	60/70/80/100 или 150 Гц
Уровень НЧ	"Bass"	-8 — +8
Фактор Q НЧ	"Bass Q"	1,00/1,25/1,50/2,00
Расширение НЧ	"Bass EXT"	ВКЛ/ВЫКЛ

Кнопка [3]

Регулируемый параметр	Дисплей	Значения
Частота центра СЧ	"MID F"	0,5/1,0/1,5/2,0 кГц
Уровень СЧ	"Middle"	-8 — +8
Фактор Q СЧ	"Middle Q"	1,0/2,0

Кнопка [4]

Регулируемый параметр	Дисплей	Значения
Частота центра ВЧ	"TRE F"	10,0/12,5/15,0/17,5 кГц
Уровень ВЧ	"Treble"	-8 — +8

Кнопка [5]

Регулируемый параметр	Дисплей	Значения
Уровень сабвуфера	"SW Level"	-15 — +15



- В соответствии с установленной величиной добротности НЧ, частоты, которые можно установить для центральной частоты НЧ, изменяются, как показано ниже.

Фактор Q НЧ	Частота центра НЧ
1,00/1,25/1,50	60/70/80/100
2,00	60/70/80/150

- Когда расширение НЧ установлено в положение ВКЛ, отдача НЧ увеличивается на 20%.

2-ая секция

Кнопка [2]

Регулируемый параметр	Дисплей	Значения
Фронт/тыл фильтр ВЧ	"HPF"	Сквозной/100/125/170 Гц

Кнопка [3]

Регулируемый параметр	Дисплей	Значения
Фильтр низких частот сабвуфера	"LPF SW"	50/80/120/Сквозной Гц

Кнопка [4]

Регулируемый параметр	Дисплей	Значения
Тонкомпенсация	"LOUD"	ВКЛ/ВЫКЛ

Кнопка [5]

Регулируемый параметр	Дисплей	Значения
Баланс	"Balance"	Левый 15 — Правый 15
Баланс фронт/тыл	"Fader"	Тыл 15 — Фронт 15



- Если система двойной зоны находится в положении ON, установка для фильтра ВЧ аннулируется.

3-я секция

Кнопка [2]

Регулируемый параметр	Дисплей	Значения
Контраст громкости	"V-Offset"	-8 — 0



- Контраст громкости: Громкость каждого источника может быть установлена как разница между основной громкостью.

Выбор рабочего режима вращающейся ручки регулировки громкости

Вращающаяся ручка регулировки громкости может использоваться для устоновки уровня громкости и установок различных функций.

Имеющиеся функции установки

Вращающаяся ручка регулировки громкости может использоваться для следующих установок:

- Система меню : Выбор функции
- Управление аудио : Регулировка установленной величины
- Управление дисплеем : Переключение дисплея
- Присвоение названия дискам (DNPS) : Выбор символов
- Выбор папки : Поиск папки



- Вы можете выбрать рабочий режим вращающейся ручки регулировки громкости только тогда, когда во время установки какой-либо функции над кнопкой [1] показывается индикатор "☞"
- Когда выключен индикатор "☞", Вы не можете использовать вращающуюся ручку регулятора громкости для установки функций и регулировки уровня громкости.

Для использования вращающейся ручки регулировки громкости:

1 Включите работу вращающейся ручки регулировки громкости

Смотрите 'Выбор работы вращающейся ручки регулировки громкости' (37 страница) и выберите "Rotary ON".

2 Выбор рабочего режима вращающейся ручки регулировки громкости

Нажмите кнопку [1].

Когда он включен, мигает индикатор "☞".

3 Установка функции

Поверните вращающуюся ручку регулировки громкости.

4 Прекращает установку функции с использованием вращающейся ручки регулировки громкости

Нажмите кнопку [1].

Общие характеристики

Внешнего диска, дополнительного входа

Система двойной зоны

Делает звук разным на фронтальном и тыльном канале.

Выход звука с внешнего источника с одного из фронтальных или тыльных каналов, а звука другого с источника с канала двойной зоны.

1 Выберите источник

Нажмите кнопку [SRC].

Выберите звук с источника, который будет выходить с канала двойной зоны.

2 Выберите секцию функции клавиши

Нажмите кнопку [NEXT].

Множественно нажмите кнопку до тех пор, пока не появится "2-ZN" над кнопкой [5].

Читайте 'Примечания по системе многофункциональных клавиш' (страница 9).

3 Выйдите в режим управления системой двойной зоны

Нажмите кнопку [5] ("2-ZN").

4 Выберите функцию для регулировки

Нажмите желаемую кнопку [2] — [3].

Каждый раз, когда нажимается кнопка, регулируемые функции переключаются, как показано ниже.

Регулируемый параметр	Кнопка	Дисплей	Значения
Система двойной зоны	[2]	"ON"/"OFF"	ВКЛ/ВЫКЛ
Система двойной зоны фронт и тыл	[3]	"F – R"	Фронт/Тыл



Система двойной зоны Тыл:

Фронт является звуком внутреннего источником данного устройства, а тыл - звуком другого источника.

Система двойной зоны Фронт:

Тыл является звуком внутреннего источником данного устройства, а фронт - звуком другого источника.

5 Выйдите из режима управления системой двойной зоны

Нажмите кнопку [6].

6 Выберите источник

Нажмите кнопку [SRC].

Выберите источник звука для воспроизведения из канала внутреннего источника.



- Система Двойной Зоны может использоваться с источниками, показанными ниже.
Внутренний дополнительный вход
- KCA-S210A
- SA-C1AX
- Внешний чейнджер/проигрыватель дисков
- Если система двойной зоны включена, установка фронта и тыла системы двойной зоны отключена. Сначала установите фронт или тыл системы двойной зоны, затем включите системы двойной зоны.
- Если система двойной зоны включена, отсутствует аудио управление каналом двойной зоны или другой эффект.
- Если Вы используете систему двойной зоны посредством выбора дополнительного источника для вывода канала двойной зоны, Вы не можете выбрать внешний диск в качестве источника для канала внешнего источника.
- Когда Вы включаете систему двойной зоны при включенном предварительном выходе сабвуфера, звук с предварительного выхода сабвуфера не подаётся.
- Систему двойной зоны нельзя использовать, если подсоединён громкоговорящий телефон GSM или устройство управления DAB.

Переключение режима дисплея

Переключение режима дисплея.

1 Выберите секцию функции клавиши

Нажмите кнопку [NEXT].

Множественно нажмите кнопку до тех пор, пока не появится "DISP" над кнопкой [3].

Читайте 'Примечания по системе многофункциональных клавиш' (страница 9).

2 Выйдите в режим управления дисплеем

Нажмите кнопку [3] ("DISP").

3 Выйдите в режим выбора дисплея

Нажмите кнопку [2] ("MODE").

Каждый раз, когда нажимается кнопка, режим дисплея переключается, как показано ниже.

Дисплей	Режим дисплея
"Display C"	Демонстрация.
"Display A"	Дисплей обычного типа.
"Display B"	Дисплей беззвучного типа.

4 Выйти из режима управления дисплеем Нажмите кнопку [6].

Переключение текстового дисплея

Переключение текстового дисплея.

1 Выберите секцию функции клавиши Нажмите кнопку [NEXT].

Многократно нажмите кнопку до тех пор, пока не появится "DISP" над кнопкой [3].
Читайте 'Примечания по системе многофункциональных клавиш' (страница 9).

2 Войдите в режим управления дисплеем Нажмите кнопку [3] ("DISP").

3 Выберите текст Нажмите кнопку [3] ("TEXT").



- Его можно также включить нажатием либо клавиши [F-◀], либо клавиши [▶-F].

При источнике тюнер

Информация	Дисплей
Название сервиса программы или частота	"BAND+PS"
Радио текст,	"R-TEXT"
Название сервиса программы или частота	
Часы	"Clock"

Показ частоты во время приёма названия сервиса программы

Нажмите кнопку [SCRL] как минимум на 1 секунду.

Частота для станции RDS будет показываться на дисплее в течение 5 секунд вместо названия сервиса программы.

При источнике CD и внешний диск

Информация	Дисплей
Заголовок диска	"D-TITLE"
Название дорожки	"T-TITLE"
Номер дорожки и время проигрывания	"P-Time"
Название диска	"DNPS"
Часы	"Clock"

При источнике MP3/WMA

Информация	Дисплей
Название песни и имя исполнителя	"TITLE"
Название альбома и имя исполнителя	"ALBUM"
Название папки	"FOLDER NAME"
Название файла	"FILE NAME"
Время проигрывания и номер файла	"P-Time"
Часы	"Clock"

В дополнительном входящем источнике

Информация	Дисплей
Наименование дополнительного входа	"AUX Name"
Часы	"Clock"

В режиме ожидания

Информация	Дисплей
	"STANDBY"
Часы	"Clock"

4 Выйти из режима управления дисплеем Нажмите кнопку [6].



- Если название диска, название дорожки, название песни и имя исполнителя, название альбома и имя исполнителя выбрано в то время, когда проигрывается диск, который не имеет названия диска, названий дорожек, названий песен, названий альбомов или имён исполнителей, показываются номер дорожки и время проигрывания.

Выход сабвуфера

Включение и выключение выхода сабвуфера.

Нажмите кнопку [SW] как минимум на 1 секунду.

Каждый раз, когда нажимается эта кнопка, выход сабвуфера включается или выключается. Если он включен, на дисплее показывается "Sub-W ON".



- Вы не можете управлять этой функцией, если 'Переключение пред-выхода' (страница 34) установлена на "SWPRE Sub-W".

Общие характеристики

Переключение внешнего дисплея

Переключение экрана подсоединённого внешнего дисплея.

1 Выберите секцию функции клавиши Нажмите кнопку [NEXT].

Множественно нажмите кнопку до тех пор, пока не появится "DISP" над кнопкой [3].
Читайте 'Примечания по системе многофункциональных клавиш' (страница 9).

2 Войдите в режим управления дисплеем Нажмите кнопку [3] ("DISP").

3 Выберите дисплей Нажмите кнопку [4] ("OUT").

"OEM DISP" появится на дисплее.

Каждый раз, когда нажимается кнопка, дисплей переключается.

4 Выйти из режима управления дисплеем Нажмите кнопку [6].

Установка дисплея дополнительного входа

Выбор индикации дисплея, когда устройство переключено на внешний дополнительный входящий источник.

1 Выберите дополнительный входящий источник

Нажмите кнопку [SRC].

Выберите дисплей "AUX".

2 Войдите в режим установки дисплея дополнительного входа Нажмите кнопку [NAME.S] как минимум на 2 секунды.

Мигает имя AUX (вспомогательного устройства), выбранное на данный момент.

3 Выберите дисплей дополнительного входа Нажмите кнопку [◀◀] или [▶▶].

Каждый раз, когда нажимается эта кнопка, дисплей переключается в следующем порядке.

- "AUX"
- "TV"
- "VIDEO"
- "GAME"
- "PORTABLE"

• "DVD"

4 Выход из режима установки дополнительного входа Нажмите кнопку [NAME.S].



- Если работа прерывается на 10 секунд, то название выбирается и режим установки дополнительного входа выключается.
- Дисплей дополнительного входа может быть установлен только в том случае, если используется встроенный дополнительный вход или дополнительный вход дополнительного аксессуара KCA-S210A.

Установка положения панели

Установка угла наклона или положения вперёд/назад панели управления.

1 Выберите секцию функции клавиши Нажмите кнопку [NEXT].

Множественно нажмите кнопку до тех пор, пока не появится "PNL" над кнопкой [4].
Читайте 'Примечания по системе многофункциональных клавиш' (страница 9).

2 Войдите в режим установки панели управления Нажмите кнопку [4] ("PNL").

3 Выберите функцию для регулировки Нажмите желаемую кнопку [2] — [5].

Каждый раз, когда нажимается кнопка, регулируемые функции для регулировки переключаются в следующем порядке.

Регулируемый параметр	Кнопка	Дисплей
Панель наклоняется вперёд.	[2]	"ANG—"
Панель наклоняется назад.	[3]	"ANG+"
Панель задвигается назад.	[4]	"SLD—"
Панель выдвигается вперёд.	[5]	"SLD+"

4 Выйдите из режима установки положения панели Нажмите кнопку [6].



- Панель управления может мешать при работе с рычагом переключения скоростей или другими узлами в зависимости от угла установки панели управления.

Установите такой угол, чтобы панель ничему не мешала.

- Когда устанавливается рамка из твёрдой резины. Не используйте, если панель сдвинута по направлению вперёд. Если это имеет место, рамка из твёрдой резины будет мешать панели, когда её угол наклона регулируется по направлению вниз.
- Во время движения панели звук не воспроизводится.

Панель предотвращающая кражу

Вы можете снять и взять с собой заднюю панель, что поможет предотвратить кражу устройства.

Снятие задней панели

1 Выключите зажигание и нажмите кнопку [SRC] как минимум на 1 секунду.

Выключите питание, панель управления примет горизонтальное положение.



- Когда время установленное для 'Установка времени ожидания отключения' (страница 34) истекает, панель закрывается.

2 Выньте заднюю панель движением вперёд.

Если 'DSI (Disabled System Indicator)' (страница 33) установлен в положение вкл, он мигает.

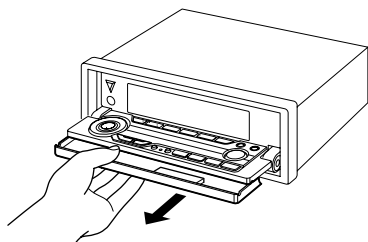

- Задняя панель является точным приспособлением и её можно повредить механически. Поэтому, после снятия, храните её в специальном футляре.
- Не оставляйте заднюю панель или футляр для хранения на прямом солнечном свете, в местах с повышенной температурой или влажностью. Также избегайте сильно запылённых мест и попадания воды.

Установка задней панели

1 Поместите заднюю панель на скобку панели.

2 Нажмите на заднюю панель так, чтобы она зафиксировалась.

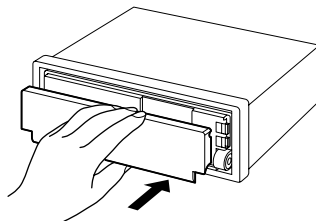

Отключение при звонке по телефону

Звук аудио системы автоматически отключается, если поступает телефонный звонок.

Если поступает телефонный звонок

"CALL" появится на дисплее.

Аудио система отключается.

Прослушивание звука во время телефонного звонка

Нажмите кнопку [SRC].

"CALL" исчезает с дисплея и аудио система включается снова.

Когда кончается телефонный разговор

Повесьте телефон.

"CALL" исчезает с дисплея и аудио система включается снова.

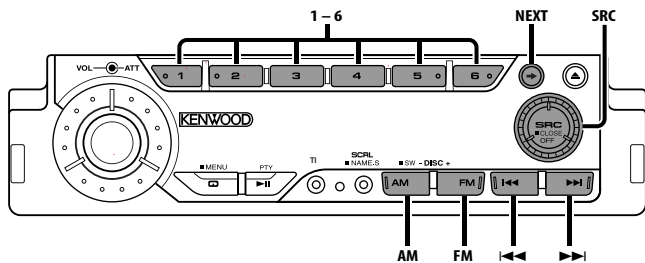

Настройка

Выбор станции.

1 Выберите источник тюнер

Нажмите кнопку [SRC].
Выберите дисплей "TUNER".

2 Выберите диапазон

Нажмите кнопку [FM] или [AM].
Каждый раз, когда нажимается кнопка [FM], диапазоны переключаются между FM1, FM2, и FM3.

3 Настройка по диапазону вверх или вниз

Нажмите кнопку [◀◀] или [▶▶].



- Во время приёма стерео станций, включается индикатор "ST".

Память предварительной настройки станций

Ввод станции в память.

1 Выберите диапазон

Нажмите кнопку [FM] или [AM].

2 Выберите частоту для ввода в память

Нажмите кнопку [◀◀] или [▶▶].

3 Выберите секцию функции клавиши

Нажмите кнопку [NEXT].

Многократно нажмите кнопку до тех пор, пока не появится название функции над кнопкой [2] — [5].

Читайте 'Примечания по системе многофункциональных клавиш' (страница 9).

4 Введите частоту в память

Нажмите желаемую кнопку [1] — [6] как минимум на 2 секунды.

Установленная частота мигнет на дисплее 1 раз. В каждом из диапазонов, 1 станция может быть введена в память на каждой из кнопок [1] — [6].

Автоматический ввод в память

Автоматический ввод в память станций с хорошим приёмом.

1 Выберите диапазон для автоматического ввода в память

Нажмите кнопку [FM] или [AM].

2 Войдите в режим меню

Нажмите кнопку [MENU] как минимум на 1 секунду.

"MENU" появится на дисплее.

3 Выберите режим автоматического ввода в память

Нажмите кнопку [FM] или [AM].

Выберите дисплей "Auto-Memory".

4 Включите автоматический ввод в память

Нажмите кнопку [◀◀] или [▶▶] как минимум на 2 секунды.

Когда 6 станций, которые могут приниматься, введены в память, автоматический ввод отключается.



- Когда включена 'AF (Alternative Frequency)' (страница 36), станции RDS вводятся в память.
- Когда осуществляется автоматический ввод в память в диапазоне FM2, станции RDS, заранее установленные в диапазоне FM1, не запоминаются. Аналогично, когда автоматический ввод в память осуществляется в диапазоне FM3, не запоминаются станции RDS, заранее установленные в диапазоне FM1 или FM2.

Настройка на предварительную установку

Вызов станций из памяти.

1 Выберите диапазон

Нажмите кнопку [FM] или [AM].

2 Выберите секцию функции клавиши

Нажмите кнопку [NEXT].

Множественно нажмите кнопку до тех пор, пока не появится название функции над кнопкой [2] — [5].

Читайте 'Примечания по системе многофункциональных клавиш' (страница 9).

3 Вызовите станцию

Нажмите желаемую кнопку [1] — [6].

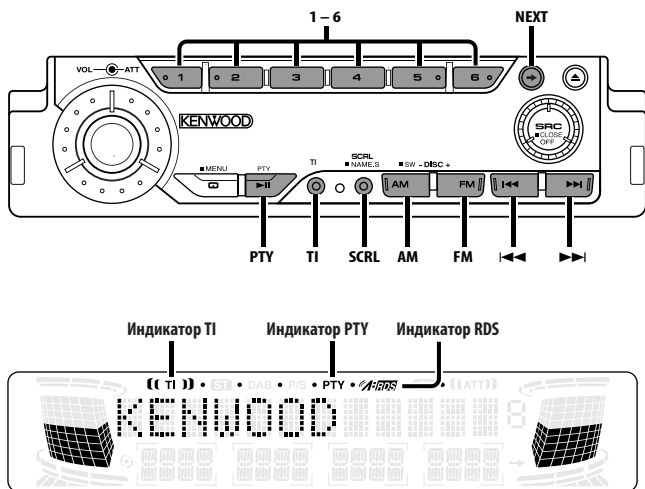

Дорожная информация

Автоматическое переключение на дорожную информацию, когда начинает передаваться бюллетень с дорожной информацией, если Вы не слушаете радио.

Нажмите кнопку [TI].

Каждый раз, когда нажимается эта кнопка, функция дорожной информации включается или выключается.

Когда она включена, включается индикатор "TI". Если не принимается станция, передающая дорожную информацию, индикатор "TI" мигает. Когда начинает передаваться бюллетень с дорожной информацией, на дисплее появляется "Traffic Info" и он переключается на дорожную информацию.



- Во время приёма станции AM, если включена функция дорожной информации, происходит переключение на станцию FM.
- Во время приёма дорожной информации, установленный уровень громкости автоматически запоминается, и впоследствии, когда происходит

переключение на дорожную информацию, громкость будет находиться на том же уровне.

Прокрутка радио текста

Прокрутка показываемого на дисплее радио текста.

Нажмите кнопку [SCRL].

PTY (Тип программы)

Выбор типа программы и поиск станции.

1 Войдите в режим PTY

Нажмите кнопку [PTY].

В режиме PTY включается индикатор "PTY".



- Данную функцию нельзя использовать во время приёма дорожной информации или приёма AM.

2 Выберите тип программы

Нажмите кнопку [FM] или [AM].

Каждый раз, когда нажимается эта кнопка, тип программы переключается, как показано ниже.

№.	Тип программы	Дисплей
1.	Речь	"Speech"
2.	Музыка	"Music"
3.	Новости	"News"
4.	Текущие события	"Affairs"
5.	Информация	"Info"
6.	Спорт	"Sport"
7.	Образование	"Educate"
8.	Драма	"Drama"
9.	Культура	"Culture"
10.	Наука	"Science"
11.	Разное	"Varied"
12.	Поп музыка	"Pop M"
13.	Рок музыка	"Rock M"
14.	Лёгкая музыка	"Easy M"
15.	Лёгкая классическая	"Light M"
16.	Серьёзная классическая	"Classics"
17.	Другая музыка	"Other M"
18.	Погода	"Weather"
19.	Финансы	"Finance"
20.	Детские программы	"Children"
21.	Общественные события	"Social"
22.	Религия	"Religion"
23.	Звонок в студию	"Phone In"
24.	Путешествия	"Travel"
25.	Отдых	"Leisure"
26.	Джазовая музыка	"Jazz"
27.	Музыка кантри	"Country"
28.	Национальная музыка	"Nation M"
29.	Старые хиты	"Oldies"
30.	Народная музыка	"Folk M"
31.	Документальные программы	"Document"



- Речь и музыка включают типы программ, показанные ниже.
Музыка: №.12 — 17, 26 — 30
Речь: №.3 — 11, 18 — 25, 31
- Тип программы может быть введён в память кнопкой [1] — [6] и легко вызван. Смотрите 'Предварительная установка типа программы' (страница 22).
- Язык дисплея можно изменить. Смотрите 'Изменение языка для функции PTY' (страница 22).

3 Поиск станции выбранного типа программы

Нажмите кнопку [◀◀] или [▶▶].

Если Вы хотите найти другие станции, нажмите кнопку [◀◀] или [▶▶] снова.



- Если выбранный тип программы не найден, на дисплее появляется "NO PTY". Выберите другой тип программы.

4 Выход из режима PTY

Нажмите кнопку [PTY].

Предварительная установка типа программы

Ввод типа программы в память кнопки и быстрый её вызов.

Предварительная установка типа программы

1 Выберите тип программы для предварительной установки
Смотрите 'PTY (Тип программы)' (страница 21).

2 Введите тип программы в память
Нажмите желаемую кнопку [1] — [6] как минимум на 2 секунды.

Вызов предварительно запрограммированного типа программы

1 Войдите в режим PTY
Смотрите 'PTY (Тип программы)' (страница 21).

2 Выберите секцию функции клавиши
Нажмите кнопку [NEXT].
Множественно нажмите кнопку до тех пор, пока не появится название функции над кнопкой [2] — [5].
Читайте 'Примечания по системе многофункциональных клавиш' (страница 9).

3 Вызов типа программы
Нажмите желаемую кнопку [1] — [6].

Изменение языка для функции PTY

Выбор языка дисплея типа программы.

1 Войдите в режим PTY
Смотрите 'PTY (Тип программы)' (страница 21).

2 Войдите в режим изменения языка
Нажмите кнопку [SCRL].

3 Выберите язык
Нажмите кнопку [FM] или [AM].
Каждый раз, когда нажимается эта кнопка, язык переключается, как показано ниже.

Язык	Дисплей
Английский	"English"
Французский	"French"
Шведский	"Swedish"
Немецкий	"German"

4 Выход из режима изменения языка
Нажмите кнопку [SCRL].

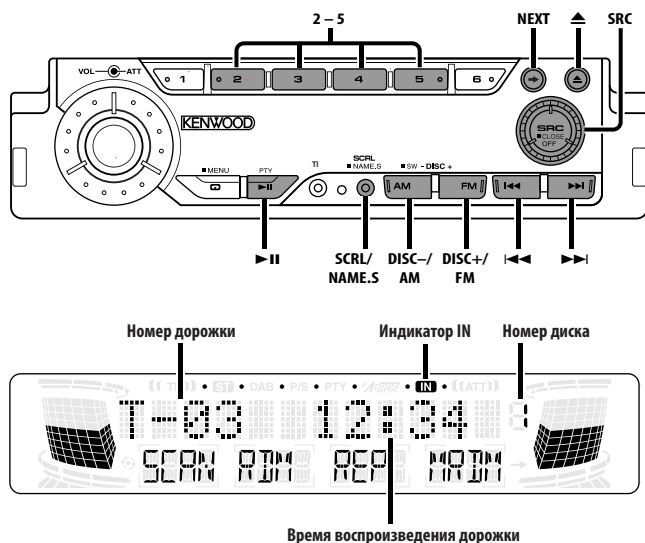

Проигрывание внешнего диска

Проигрывание диска, установленного в дополнительном проигрывателе дисков, подсоединённом к данному устройству.

Нажмите кнопку [SRC].

Выберите дисплей для нужного Вам проигрывателя дисков.

Примеры дисплеев:

Дисплей	Проигрыватель дисков
"CD2"	Проигрыватель CD
"CD CH"	Чейнджер CD
"MD CH"	Чейнджер MD

Пауза и проигрывание

Нажмите кнопку [▶II].

Каждый раз, когда нажимается эта кнопка, проигрывание CD останавливается или возобновляется.



- Диск №10 показывается на дисплее как "0".

- Функции, которые могут быть использованы, и информация, которая может быть представлена на дисплее будет различаться в зависимости от подсоединяемых внешних проигрывателей дисков.

Проигрывание CD и MP3/WMA

Если не вставлен диск

1 Откройте панель и вставьте диск
Нажмите кнопку [▲].

2 Вставьте диск.



- Когда лицевая панель сдвинута и открыта, она может мешать движению рычага передач или ещё чему-либо. Если это имеет место, обращайтесь внимание на технику безопасности и передвиньте рычаг или примите необходимые меры, только потом эксплуатируйте устройство.



- Звук на время отключится, пока лицевая панель находится в движении.
- Модели, которые могут проигрывать MP3/WMA, показаны ниже.
KDC-W7027
- Когда вставлен диск, включается индикатор "IN".

Если диск вставлен

Нажмите кнопку [SRC].
Выберите дисплей "CD".

Пауза и проигрывание

Нажмите кнопку [▶II].

Каждый раз, когда нажимается эта кнопка, проигрывание CD останавливается или возобновляется.

Выброс диска

1 Выброс диска
Нажмите кнопку [▲].

2 Возвратите панель в исходное положение
Нажмите кнопку [▲].



- Нельзя проигрывать 3-дюймовые (8см) CD. Использование адаптера и вставление их в данное устройство может вызвать повреждения.



- Носители MP3/WMA, которые могут проигрываться на данном устройстве, это - CD-ROM, CD-R, и CD-RW.
Формат носителей должен быть ISO 9660 Уровень 1, Уровень 2, Joliet, или Romeo. Способы и меры предосторожности для записи данных на MP3/WMA описываются в 'Примечания к проигрыванию MP3/WMA' (страница 6). Прочтите этот раздел перед тем, как создавать свои записи MP3/WMA.

Ускоренное передвижение вперёд и назад

Ускоренное передвижение вперёд

Нажмите и держите кнопку [▶▶].

Отпустите палец для начала проигрывания диска с этого места.

Ускоренное передвижение назад

Нажмите и держите кнопку [◀◀].

Отпустите палец для начала проигрывания диска с этого места.

Поиск дорожки/файла

Поиск песни на диске или в папке MP3/WMA.

Нажмите кнопку [◀◀] или [▶▶].



- Если в качестве дополнительного аксессуара используется пульт дистанционного управления, имеющий цифровые кнопки, песню, которую Вы хотите прослушать, можно выбрать непосредственно следующим образом.
 1. Введите номер дорожки/файла.
Нажмите кнопку с цифрой на пульте дистанционного управления.
 2. Произведите поиск дорожки/файла.
Нажмите кнопку [◀◀] или [▶▶].

Функция чейнджера дисков /MP3/WMA

Поиск диска/Поиск папки

Выбор диска, установленного в чейнджере дисков, или папки, записанной на диске MP3/WMA.

Нажмите кнопку [DISC-] или [DISC+].

Повтор дорожки/файла/диска/папки

Повторное проигрывание песни, диска в чейнджере дисков или папки MP3/WMA, которые Вы прослушиваете в данный момент.

1 Выберите секцию функции клавиши
Нажмите кнопку [NEXT].

Многократно нажмите кнопку до тех пор, пока не появится "REP" над кнопкой [4].
Читайте 'Примечания по системе многофункциональных клавиш' (страница 9).

2 Включите/выключите повторное проигрывание

Нажмите кнопку [4] ("REP").

Каждый раз, когда нажимается эта кнопка, повторное проигрывание переключается, как показано ниже.

При источнике CD и внешний диск

Повторное проигрывание	Дисплей
Повтор дорожки	"(T-)Repeat ON"
Повтор диска (в чейнджере дисков)	"D-Repeat ON"
ВЫКЛ	"Repeat OFF"

При источнике MP3/WMA

Повторное проигрывание	Дисплей
Повтор файла	"File REP ON"
Повтор папки	"FOLD REP ON"
ВЫКЛ	"Repeat OFF"

Сканирующее проигрывание

Проигрывание начала каждой песни на диске или в папке MP3/WMA, которые Вы прослушиваете и поиск песни, которую Вы хотите прослушать.

1 Выберите секцию функции клавиши Нажмите кнопку [NEXT].

Многократно нажмите кнопку до тех пор, пока не появится "SCAN" над кнопкой [2].
Читайте 'Примечания по системе многофункциональных клавиш' (страница 9).

2 Начните сканирующее проигрывание Нажмите кнопку [2] ("SCAN").

"Scan ON" появится на дисплее.

3 Остановите его, когда начнёт проигрываться песня, которую Вы хотите послушать Нажмите кнопку [2].

Проигрывание в случайном порядке

Проигрывание всех песен на диске или в папке MP3/WMA в произвольном порядке.

1 Выберите секцию функции клавиши Нажмите кнопку [NEXT].

Многократно нажмите кнопку до тех пор, пока не появится "RDM" над кнопкой [3].
Читайте 'Примечания по системе многофункциональных клавиш' (страница 9).

2 Включите/выключите случайное проигрывание Нажмите кнопку [3] ("RDM").

Каждый раз, когда нажимается эта кнопка, случайное проигрывание включается или выключается.

Если оно включено, на дисплее показывается "Random ON".



- Когда нажимается кнопка [▶▶], начинается следующий выбор песни.

Функция чейнджера дисков

Проигрывание магазина в случайном порядке

Проигрывание песен на всех дисках в чейнджере дисков в случайном порядке.

1 Выберите секцию функции клавиши Нажмите кнопку [NEXT].

Многократно нажмите кнопку до тех пор, пока не появится "MRDM" над кнопкой [5].
Читайте 'Примечания по системе многофункциональных клавиш' (страница 9).

2 Включите/выключите случайное проигрывание магазина Нажмите кнопку [5] ("MRDM").

Каждый раз, когда нажимается эта кнопка, случайное проигрывание магазина включается или выключается.

Если оно включено, на дисплее показывается "M-Random ON".



- Когда нажимается кнопка [▶▶], начинается следующий выбор песни.

Функции управления CD/MP3/WMA/Внешним диском

Функция модели KDC-W7027
Функция диска MP3/WMA

Выбор папки

Быстрый выбор папки, которую Вы хотите прослушать.

1 Выберите секцию функции клавиши Нажмите кнопку [NEXT].

Множественно нажмите кнопку до тех пор, пока не появится "FSEL" над кнопкой [5].
Читайте 'Примечания по системе многофункциональных клавиш' (страница 9).

2 Войдите в режим выбора папки Нажмите кнопку [5] ("FSEL").

"Select Mode" появится на дисплее.
В режиме выбора информация папки показывается на дисплее так, как представлено ниже.

Показ названия папки
Показывает название папки на данный момент.

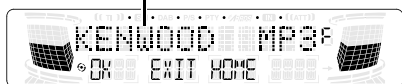

3 Выберите уровень папки

Нажмите кнопка [FM] или [AM].

Кнопкой [FM] Вы передвигаетесь на 1 уровень вниз, а кнопкой [AM] - на 1 уровень вверх.

Выберите папку в том же уровне
Нажмите кнопку [◀◀] или [▶▶].

Кнопкой [◀◀] Вы передвигаетесь к предыдущей папке, а кнопкой [▶▶] - к следующей папке.

Возвратитесь на верхний уровень
Нажмите кнопку [4] ("HOME").

Просмотр дисплея названий папок.

Нажмите кнопку [SCRL].

4 Выберите папку, которую Вы хотите проиграть

Нажмите кнопку [2] ("OK").

Режим выбора папки отключается, и MP3/WMA в папке, показанной на дисплее, начинает проигрываться.



- Способы передвижения к другим папкам в режиме выбора папок отличаются от способов передвижения в режиме поиска папок.
Смотрите 'Примечания к проигрыванию MP3/WMA' (страница 6) для получения подробной информации.

Отмена режима выбора папки

Нажмите кнопку [3] ("EXIT").

Присвоение названия дискам (DNPS)

Как дать название диску CD.

1 Проиграйте диск, которому Вы хотите дать название



- Нельзя дать название диску MD.
- Смотрите 'Переключение текстового дисплея' (страница 15) и выберите дисплей "DNPS".
Источнику нельзя присвоить название, если для него нельзя выбрать "DNPS".

2 Войдите в режим ввода названия Нажмите кнопку [NAME.S] как минимум на 2 секунды.

"NAME SET" появится на дисплее.

3 Передвигайте курсор для ввода положения символов Нажмите кнопку [◀◀] или [▶▶].

4 Выберите тип символов Нажмите кнопку [2] — [4].

Каждый раз, когда нажимается эта кнопка, тип символов переключается как показано ниже.

Тип символов	Кнопка
Алфавит (Заглавные буквы/Строчные буквы)	[2] ("CAPS")
Цифры и символы	[3] ("NUM")
Специальные знаки (Знаки ударения)	[4] ("CHAR")

5 Выберите символы

Нажмите кнопку [FM] или [AM].

6 Повторите шаги 3 — 5 и введите название.

7 Выход из режима ввода названия

Нажмите кнопку [NAME.S].



- Если работа останавливается на 10 секунд, то название запоминается, и режим ввода названия отключается.
- Средства, которым можно дать название.
 - Внутренний проигрыватель CD: 30 дисков
 - Внешний чейнджер/ проигрыватель CD: В зависимости от чейнджера/проигрывателя CD. Смотрите руководство по эксплуатации чейнджера/ проигрывателя CD.
- Название CD можно изменить при помощи той же операции,

Прокрутка текста/названий

Прокрутка показываемого на дисплее CD-текста, текста MP3/WMA или названия MD.

Нажмите кнопку [SCRL].

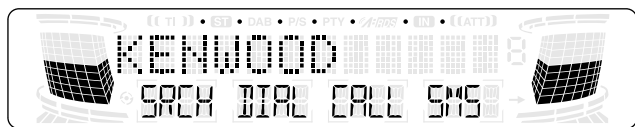
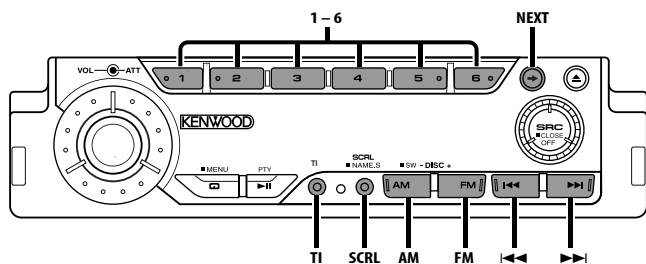

Приём звонка

Приём телефонных звонков может осуществляться при помощи комплекта GSM Hands Free (дополнительный аксессуар), подсоединённого к данному устройству.

1 При входящем телефонном звонке

На дисплее появится "HF CALL".

2 Ответьте на звонок

Нажмите кнопку [1], [3] — [6] или [NEXT].

Переключение с имени на телефонный номер

Нажмите кнопку [TI].

Каждый раз, когда нажимается кнопка, дисплей переключается, как показано ниже.

Информация

Имя

Номер телефона

3 Закончите разговор

Нажмите кнопку [2] ("HANG").



- Вставление диска во время приёма телефонного звонка вызывает окончание приёма звонка.

Поиск по телефонной книге

Выбор номера телефона из телефонной книги.

1 Выберите секцию функции клавиши

Нажмите кнопку [NEXT].

Множественно нажмите кнопку до тех пор, пока не появится "H-F" над кнопкой [2].

Читайте 'Примечания по системе многофункциональных клавиш' (страница 9).

2 Войдите в режим громкой связи

Нажмите кнопку [2] ("H-F").

3 Выберите функцию режима телефонной книги

Нажмите кнопку [2] ("SRCH").

Каждый раз, когда нажимается кнопка, режим переключается следующим образом:

Функция режима телефонной книги	Дисплей
Режим выбора инициалов	"Initial"
Режим повторного набора номера	"Redial"

4 Выберите инициалы того человека, которому Вы будете звонить (В режиме выбора инициалов)

Нажмите кнопку [FM] или [AM].



- Инициалы, которым не соответствует ни одного имени показываться не будут.

5 Переключите на имя

Нажмите кнопку [◀◀] или [▶▶].

Переключение между именем и номером телефона

Нажмите кнопку [TI].



- Невозможно, если имя не было занесено в память.

Прокрутка имён и номеров телефонов

Нажмите кнопку [SCRL].

6 Наберите выбранный номер

Нажмите кнопку [4] ("CALL").

7 Закончите разговор

Нажмите кнопку [2] ("HANG").

Отмена режима громкой связи

Нажмите кнопку [6].

Функция дистанционного пульта управления

Непосредственный набор номера

Ввод номера телефона при помощи цифровых кнопок на пульте дистанционного управления и набор номера.

1 Выберите секцию функции клавиши

Нажмите кнопку [NEXT].

Множественно нажмите кнопку до тех пор, пока не появится "H-F" над кнопкой [2].

Читайте 'Примечания по системе многофункциональных клавиш' (страница 9).

2 Войдите в режим громкой связи

Нажмите кнопку [2] ("H-F").

3 Выберите режим набора номера

Нажмите кнопку [3] ("DIAL").

"Dial" появится на дисплее.

4 Введите номер телефона

Нажмите цифровые кнопки [#], [*] и [+](ANG) на пульте дистанционного управления.



- Вы можете максимально ввести 32 цифры.
- Если вводится неправильная цифра, нажатием кнопки [◀◀] Вы можете её убрать.

5 Наберите номер

Нажмите кнопку [4] ("CALL").

6 Закончите разговор

Нажмите кнопку [2] ("HANG").

Отмена режима громкой связи

Нажмите кнопку [6].

Режим SMS (Служба коротких сообщений)

1 Выберите секцию функции клавиши Нажмите кнопку [NEXT].

Многократно нажмите кнопку до тех пор, пока не появится "H-F" над кнопкой [2].
Читайте 'Примечания по системе многофункциональных клавиш' (страница 9).

2 Войдите в режим громкой связи Нажмите кнопку [2] ("H-F").

3 Выберите режим SMS Нажмите кнопку [5] ("SMS"). "SMS Mode" появится на дисплее.

4 Выберите сообщение Нажмите кнопку [FM] или [AM].

5 Переключите дисплей Нажмите кнопку [◀◀] или [▶▶].

Каждый раз, когда нажимается кнопка, режим переключается следующим образом:

Функция режима SMS

Имя/Номер телефона

Дата

Сообщение

Когда 'Прокрутка текста' (страница 36) показываемой строки сообщения установлен на "Manual", прокрутку можно осуществить при помощи [◀◀]/[▶▶], а когда эта установка поставлена на "Auto", прокрутка осуществляется автоматически.

Переключение между именем и номером телефона

Нажмите кнопку [TI].

Просмотр дисплея имён и телефонных номеров

Нажмите кнопку [SCRL].

6 Выйдите из режима громкой связи Нажмите кнопку [6].



- Когда принимается новое сообщение, показывается "New MSG".

Синхронизация Телефонной книги/Данных сообщений (SMS)

Синхронизация данных на данном устройстве с данными на телефоне GSM.

1 Выберите секцию функции клавиши Нажмите кнопку [NEXT].

Многократно нажмите кнопку до тех пор, пока не появится "SYNC" над кнопкой [3].
Читайте 'Примечания по системе многофункциональных клавиш' (страница 9).

2 Синхронизация данных Нажмите кнопку [3] ("SYNC").

Дисплей "SYNC" отключается, когда начинается синхронизация данных.

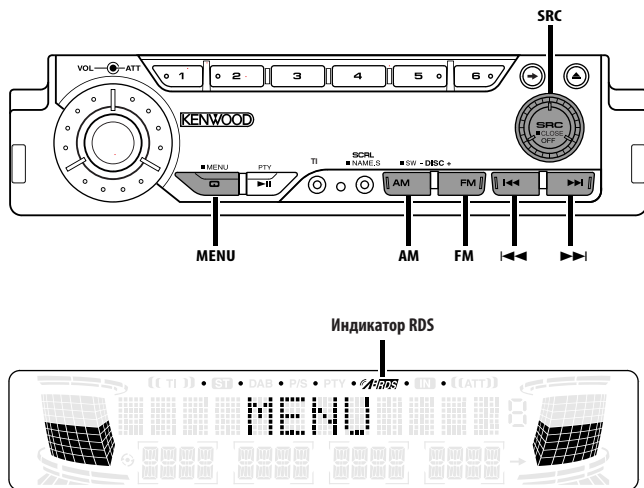

Система меню

Установка звукового сигнала при нажатии кнопок и др. Функций.

Основные способы работы системы меню описаны здесь. Ссылки на функции меню и их установку находятся после данного объяснения работы.

1 Войдите в режим меню

Нажмите кнопку [MENU] как минимум на 1 секунду.

"MENU" появится на дисплее.

2 Выберите функцию меню

Нажмите кнопку [FM] или [AM].

Пример: Если Вы хотите установить звуковой сигнал, выберите дисплей "Beep".

3 Установите функцию меню

Нажмите кнопку [◀◀] или [▶▶].

Пример: Если выбрана "Beep", каждый раз, когда нажимается эта кнопка, происходит переключение с "Beep ON" на "Beep OFF" и обратно. Выберите один из вариантов.

Вы можете продолжить, возвращаясь к шагу 2, и установить другие функции.

4 Выход из режима меню

Нажмите кнопку [MENU].



- При последующем описании других функций, применимых к описанному выше основному способу работы, приводится таблица содержания их установки. (Обычно, верхняя установка в таблице является изначальной установкой.) Также приводится описания управления функциями, которые управляются другим способом ("регулировка часов в ручном режиме" и т.д.).

В режиме ожидания

Код безопасности

Так как требуется авторизация с помощью кода безопасности, если устройство вынимается из транспортного средства, персонализация с помощью кода безопасности помогает предотвратить его кражу.



- После того, как функция кода безопасности активирована, код нельзя изменить и функцию нельзя отключить. Обратите внимание, что Ваш код безопасности это 4-х-значное число, введенное в Ваш "Car Audio Passport" в данном пакете.

1 Войдите в режим ожидания

Нажмите кнопку [SRC].

Выберите дисплей "STANDBY".

2 Войдите в режим меню

Нажмите кнопку [MENU] как минимум на 1 секунду.

Когда на дисплее показывается "MENU", показывается "Security".

3 Войдите в режим кода безопасности

Нажмите кнопку [◀◀] или [▶▶] как минимум на 1 секунду.

Когда на дисплее показывается "ENTER", показывается "CODE".

4 Выберите цифры, которые Вы хотите ввести

Нажмите кнопку [◀◀] или [▶▶].

5 Выберите цифры кода безопасности

Нажмите кнопку [FM] или [AM].

6 Повторите шаги 4 и 5 и закончите код безопасности.

7 Подтвердите код безопасности

Нажмите кнопку [▶▶] как минимум на 3 секунды.

Когда показывается "RE-ENTER", показывается "CODE".

8 Прделайте шаги 4 — 7 и повторно введите код безопасности.

"APPROVED" появится на дисплее.

Функция кода безопасности активируется.



- Если Вы ввели код, отличный от Вашего кода безопасности, Вам нужно начать заново с шага 4.

Включение устройства после того, как была нажата кнопка "сброс" или после того, как устройство отключалось от питания аккумулятора

1 Включите питание.

2 Прделайте шаги 4 — 7 и введите код безопасности.

"APPROVED" появится на дисплее.

Данное устройство можно эксплуатировать.



- Если вводится неправильный код, на дисплее появляется "WAITING", и генерируется время запрещения входа, показанное ниже. После окончания времени запрещения входа, на дисплее появляется "CODE", и вход можно осуществить.

Количество раз, когда был введён неправильный код	Время запрещения входа
1	—
2	5 минут
3	1 час
4	24 часов

Когда подсоединяется устройство громкой связи; В режиме ожидания

Установка акустической системы для голоса с телефона

Выбор акустической системы, из которой будет выходить голос с телефона.

Дисплей	Установка
"HFSP ALL"	Голос с телефона будет посылаться на фронтальную и тыльную акустическую систему.
"HFSP FR"	Голос с телефона будет посылаться на правую фронтальную акустическую систему.
"HFSP FL"	Голос с телефона будет посылаться на левую фронтальную акустическую систему.

Когда подсоединяется устройство громкой связи

Регулировка чувствительности микрофона

Регулировка громкости микрофона.

Дисплей и установка

"HF MIC 0"

⋮

"HF MIC 15" (Изначальная установка)

⋮

"HF MIC 31"

Когда подсоединяется устройство громкой связи

Регулировка времени автоответчика

Установка времени от приёма звонка до срабатывания автоответчика.

Дисплей и установка

"HF WT OFF"

"HF WT 15"

⋮

"HF WT 55" (Изначальная установка)

⋮

"HF WT 30S"



- Если установленное на телефоне GSM время короче времени, установленного на данном устройстве, будет использоваться время, установленное на телефоне.

Звуковой сигнал при нажатии

Включение и выключение сигнала индикации работы (звукового сигнала).

Дисплей

Установка

"Beep ON"

Слышится звуковой сигнал.

"Beep OFF"

Звуковой сигнал отменён.

Регулировка часов в ручном режиме



- Данную регулировку можно производить, когда 'Синхронизация часов' (страница 33) поставлена в положение ВЫКЛ.

1 Выберите режим регулировки часов

Нажмите кнопку [FM] или [AM].

Выберите дисплей "Clock Adjust".

2 Войдите в режим регулировки часов

Нажмите кнопку [◀◀] или [▶▶] как минимум на 1 секунду.

Дисплей часов мигает.

3 Отрегулируйте часы

Нажмите кнопку [FM] или [AM].

Отрегулируйте минуты

Нажмите кнопку [◀◀] или [▶▶].

4 Выход из режима регулировки часов

Нажмите кнопку [MENU].

Синхронизация часов

Синхронизация времени данной станции RDS и часов данного устройства.

Дисплей

Установка

"SYNC ON"

Синхронизирует время.

"SYNC OFF"

Отрегулируйте время в ручном режиме.



- Требуется от 3 до 4 минут для синхронизации часов.

DSI (Disabled System Indicator)

Замигает красный индикатор после того, как будет снята лицевая пластинка, предупреждающий потенциальных воров.

Дисплей

Установка

"DSI ON"

Мигает светодиод.

"DSI OFF"

Светодиод отключен.

Выбор цвета подсветки

Выбор подсветки кнопок зелёного или красного цвета.

Дисплей

Установка

"Button Red"

Красный цвет подсветки.

"Button Green"

Зелёный цвет подсветки.

Установка треугольного индикатора

Устанавливает мигающий режим во время регулировок треугольного индикатора (таких как управления аудио, установки мультитлавишной системы).

Дисплей

Установка

"▼Blink ON"

Треугольный индикатор мигает.

"▼Blink OFF"

Треугольный индикатор не мигает.

Регулировка контраста

Регулировка контраста дисплея.

Дисплей и установка

"Contrast 0"

⋮

"Contrast 5" (Изначальная установка)

⋮

"Contrast 10"

Приглушение подсветки

Автоматически снижает яркость дисплея данного устройства, когда включаются габаритные огни автомобиля.

Дисплей

Установка

"Dimmer ON" Дисплей тускнеет.

"Dimmer OFF" Дисплей не тускнеет.

Установка времени ожидания отключения

Установка времени до того момента, когда лицевая панель прячется и питание отключается.

Лицевую панель можно снять только в течение этого установленного времени.

Дисплей и установка

"Off Wait 0s"

⋮

"Off Wait 3s" (Изначальная установка)

⋮

"Off Wait 25s"

В режиме ожидания

Установка угла выброса

Эта функция устанавливает работу открытия и закрытия панели, когда вставляется диск, и когда он выбрасывается.

Дисплей

Установка

"EJCT ANG SLP" Открывает и закрывает панель после установки угла панели управления в горизонтальное положение.

"EJCT ANG LVL" Открывает и закрывает панель, сохраняя угол панели управления на установленном уровне.

В режиме ожидания

Установка движения панели

Устанавливает движение панели, когда она установлена (движение назад/вперед) в крайнее конечное положение.

Дисплей

Установка

"PanelCNT 1" Нельзя отрегулировать угол, если положение панели установлено как крайнее конечное. Кроме того, если Вы установили угол ниже горизонтального положения, угол устанавливается в горизонтальное положение, когда Вы устанавливаете панель в крайнее конечное положение.

"PanelCNT 2" Угол можно отрегулировать независимо от положения панели.

Установка System Q

Установка определяет: показывает ли дисплей факторы System Q (Центральная частота НЧ, добротность НЧ, расширение НЧ, центральная частота СЧ, добротность СЧ и центральная частота ВЧ) в настройке звучания.

Дисплей

Установка

"SystemQ ON" Факторы System Q показываются на дисплее.

"SystemQ OFF" Факторы System Q не показываются на дисплее.

В режиме ожидания

Переключение пред-выхода

Переключение предварительного выхода с тыла на сабвуфер и наоборот. (В режиме сабвуфера управление микшером не влияет на выход.)

Дисплей

Установка

"SWPRE Rear" Тыльный пред-выход.

"SWPRE Sub-W" Предварительный выход сабвуфера.

В режиме ожидания

Установка отключения встроенного усилителя

Переключает управление отключением встроенного усилителя между ВКЛ и ВЫКЛ. Включение данного управления увеличивает качество пред-выхода.

Дисплей	Установка
"AMP Mute OFF"	Включается встроенный усилитель.
"AMP Mute ON"	Выключается встроенный усилитель.

B.M.S. (Bass Management System)

Регулирует уровень усиления НЧ внешнего усилителя при помощи основного устройства.

Дисплей	Установка
"AMP Bass FLT"	Уровень усиления НЧ плоский.
"AMP Bass +6"	Уровень усиления НЧ низкий (+6dB).
"AMP Bass +12"	Уровень усиления НЧ средний (+12dB).
"AMP Bass +18"	Уровень усиления НЧ высокий (+18dB).



- Смотрите каталог или инструкции по эксплуатации усилителей мощности, которые не могут управляться с данным устройством.
- Среди усилителей существуют модели, которые могут быть установлены в пределах от Flat до +18 dB, и модели, которые могут быть установлены в пределах от Flat до +12 dB. Если подсоединён усилитель, который может быть установлен только в пределах до +12, тогда, даже если выбрана функция "AMP Bass +18", он не будет работать правильно.

B.M.S. Изменение частоты

Установка центральной частоты, усиленной при помощи B.M.S.

Дисплей	Установка
"AMP Freq NML"	Усиление с нормальной центральной частотой.
"AMP Freq Low"	Уменьшение нормальной центральной частоты на 20%.

Установка бюллетеня новостей с тайм-аутом

Автоматически включается, когда начинается бюллетень новостей, даже если в этот момент Вы не слушаете радио. Также можно установить временной интервал, когда прерывание не разрешено.

Дисплей и установка
"NEWS OFF"
"NEWS 00MIN"
⋮
"NEWS 90MIN"

Когда установлено "NEWS 00MIN" — "NEWS 90MIN", функция прерывания бюллетеня новостей включена.

Когда он включен, включается индикатор "NEWS".

Когда начинается бюллетень новостей, на дисплее показывается "NEWS" и происходит переключение на бюллетень новостей.



- Если Вы выберете установку "20MIN", последующие бюллетени новостей не будут приниматься в течение 20 минут после приёма первого бюллетеня новостей.
- Громкость бюллетеня новостей находится на том же уровне, что была установлена для 'Дорожная информация' (страница 20).
- Данная функция возможна только в том случае, если желаемая станция передаёт код PTY для бюллетеня новостей или принадлежит к сети 'Enhanced Other Network', передающей код PTY для бюллетеня новостей.
- Когда включена функция прерывания информационным бюллетенем, происходит переключение на станцию FM.

В режиме тюнера

Местный поиск

Только хорошо принимаемые станции будут обнаруживаться при помощи настройки автоматического поиска.

Дисплей	Установка
"Local.S OFF"	Функция местного поиска выключена.
"Local.S ON"	Функция местного поиска включена.

В режиме тюнера

Режим настройки

Устанавливает режим настройки.

Режим настройки	Дисплей	Работа
Авто поиск	"Auto 1"	Осуществляет автоматический поиск станции.
Поиск заранее установленной станции	"Auto 2"	Осуществляет поиск станций по порядку в памяти предварительной установки.
Ручной режим	"Manual"	Обычная настройка в ручном режиме.

В режиме тюнера

Автоматический ввод в память

Для получения информации о способе работы, смотрите 'Автоматический ввод в память' (страница 19).

AF (Alternative Frequency)

Если приём плохой, происходит автоматическое переключение на другую частоту, передающую эту же программу в этой же сети RDS с лучшим приёмом.

Дисплей	Установка
"AF ON"	Функция AF включена.
"AF OFF"	Функция AF выключена.

Когда включена функция AF, включен индикатор "RDS".



- Если нет других станций с более сильным приёмом этой же программы в сети RDS, Вы будете слушать передачу отрывками. В этом случае выключите функцию AF.

Ограничение региона RDS (Функция ограничения региона)

Вы можете выбрать, хотите ли Вы ограничить каналы RDS, принимаемые функцией AF для конкретной сети на конкретный регион.

Дисплей	Установка
"Regional ON"	Функция ограничения региона включена.
"Regional OFF"	Функция ограничения региона выключена.



- Иногда станции в той же самой сети передают разные программы или используют разные названия сервисов программ.

Авто поиск TP

Когда включена функция TI, и при прослушивании станции с дорожной информацией наблюдается плохой приём, будет автоматически производиться поиск другой станции с дорожной информацией с лучшим приёмом.

Дисплей	Установка
"ATPS ON"	Функция авто поиска TP включена.
"ATPS OFF"	Функция авто поиска TP выключена.

При приёме FM

Монофонический приём

Уровень шума можно уменьшить, если стерео передачу принимать в режиме моно.

Дисплей	Установка
"MONO OFF"	Монофонический приём выключен.
"MONO ON"	Монофонический приём включен.

Прокрутка текста

Установка прокрутки показываемого на дисплее текста.

Дисплей	Установка
"Scroll MANU"	Не просматривает.
"Scroll Auto"	Прокручивает, когда изменяется дисплей.



- Прокручиваемый текст показан ниже.
 - Текст CD
 - Название папки/ Название файла/ Название песни/ Имя исполнителя/ Название альбома
 - Название MD
 - Радио текст
 - Текст для источника комплекта GSM hands free (сообщение и т.д.)

Таймер отключения питания

Автоматическая установка таймера отключения данного устройства в продолжающемся режиме ожидания. Использование данной установки сохраняет напряжение аккумулятора транспортного средства.

Дисплей	Установка
"OFF -- --"	Функция таймера отключения питания выключена.
"OFF 20MIN" (Изначальная установка)	Отключает питание через 20 минут.
"OFF 40MIN"	Отключает питание через 40 минут.
"OFF 60MIN"	Отключает питание через 60 минут.



- Данная установка производится после установки 'Код безопасности' (страница 32).

Установка встроенного дополнительного входа

Устанавливает функцию встроенного дополнительного входа.

Дисплей	Установка
"AUX OFF"	При выборе источника нет дополнительного входа.
"AUX ON"	При выборе источника имеется дополнительный вход.

Функция модели KDC-W7027
В режиме ожидания

Установка прочтения CD

Если существует проблема с проигрыванием CD со специальным форматом, эта установка принудительно проигрывает CD.

Дисплей	Установка
"CD READ 1"	Проигрывание CD и MP3/WMA..
"CD READ 2"	Принудительное проигрывание CD.



- Установка "CD READ 2" не может проигрывать MP3/WMA. Некоторые музыкальные диски CD могут не проигрываться даже в режиме "CD READ 2".

С подключением блока усилителя LX

Управление усилителем

Вы можете управлять усилителем LX, подсоединённым к данному устройству.

1 Выберите режим управления усилителем

Нажмите кнопку [FM] или [AM].

Выберите дисплей "AMP Control".

2 Введите режим управления усилителем

Нажмите кнопку [◀◀] или [▶▶] как минимум на 1 секунду.

3 Выберите функцию управления усилителя для регулировки

Нажмите кнопку [FM] или [AM].



- Для получения подробной информации о функции управления усилителем, смотрите руководство по эксплуатации, прилагаемое к усилителю LX.

4 Отрегулируйте режим управления усилителем

Нажмите кнопку [◀◀] или [▶▶].

5 Выйдите из режима управления усилителем

Нажмите кнопку [MENU].



- Вы не можете использовать функцию LX AMP в режиме ожидания.

Выбор работы вращающейся ручки регулировки громкости

Можно установить различные функции при помощи вращающейся ручки регулировки громкости.

Дисплей	Установка
"Rotary ON"	Вращающаяся ручка регулировки громкости может использоваться для установки пунктов функций.
"Rotary OFF"	Вращающаяся ручка регулировки громкости не может использоваться для установки пунктов функций.



- Чтобы использовать вращающуюся ручку регулировки громкости для установки пунктов функции, выберите "Rotary ON" и нажмите кнопку [1] в каждом из режимов установки.

Принадлежности

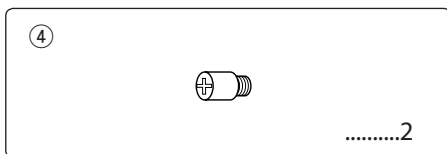
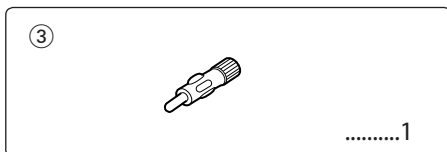
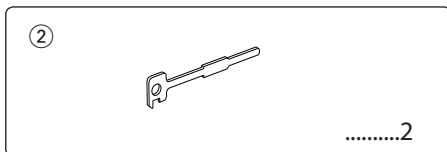
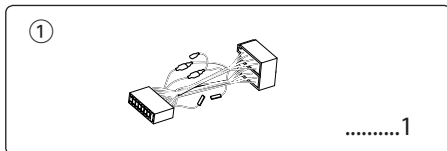

Процесс установки

1. Во избежание короткого замыкания следует извлечь ключ из зажигания и разъединить отрицательный вывод \ominus батареи.
2. Правильно присоедините входные и выходные кабели всех частот.
3. Соедините кабель со жгутом проводов.
4. Возьмите разъем В на жгуте проводов и присоедините его к разъему громкоговорителя в вашем автомобиле.
5. Возьмите разъем А на жгуте проводов и присоедините его к внешнему разъему электропитания вашего автомобиля.
6. Присоедините разъем жгута проводов к аппарату.
7. Установите аппарат в вашем автомобиле.
8. Опять соедините отрицательный вывод \ominus батареи.
9. Выключите зажигание автомобиля и откройте панель.
- 10.Нажмите кнопку [5] и кнопку перезагрузки.



- Если ваш автомобиль не подготовлен к такой специальной системе присоединения, обратитесь к дилеру изделий фирмы Kenwood.
- Применяйте только адаптеры для кабелей антенны (ISO-JASO), если у шнура антенны имеется штепсель ISO.
- Проверьте, что все кабельные связи прочно соединены с помощью вставленных гнезд до полного закрытия.
- Если зажигание вашего автомобиля не имеет положения АСС или если кабель зажигания присоединен к источнику питания с постоянным напряжением, как например батарейный кабель, питание не будет соединено с зажиганием (то есть не будет включаться и выключаться одновременно с зажиганием). Если хотите соединить питание аппарата с зажиганием, следует присоединить кабель зажигания к источнику питания, который можно включать и выключать с помощью ключа замка зажигания.
- Если предохранитель перегорит, сначала следует проверить, что кабели не вызвали короткое замыкание, затем заменить старый предохранитель новым одинакового значения.
- Чтобы присоединить некоторые автоматические проигрыватели дисков, необходимо применить преобразовательные кабели. Во избежание короткого замыкания не следует также удалять шайки, покрывающие концы несоединенных кабелей или выводов.
- Присоедините правильно кабели громкоговорителя к соответствующим выводам. Аппарат можно повредить, если соедините отрицательные кабели \ominus и/или заземлите их к любой металлической части автомобиля.
- После установки аппарата следует проверить, правильно ли в автомобиле работают стоп-сигналы, индикаторы, стеклоочистители и т.д.
- Если панель управления снабжена крышкой, блок следует подключить таким образом, чтобы его передняя панель не задевала крышку при открывании и закрывании.
- Установите автомагнитолу таким образом, чтобы угол ее наклона не превышал 30°.

Подсоединение кабелей к гнездам для подключения

Адаптер для кабелей антенны (ISO-JASO) (Принадлежность ③)

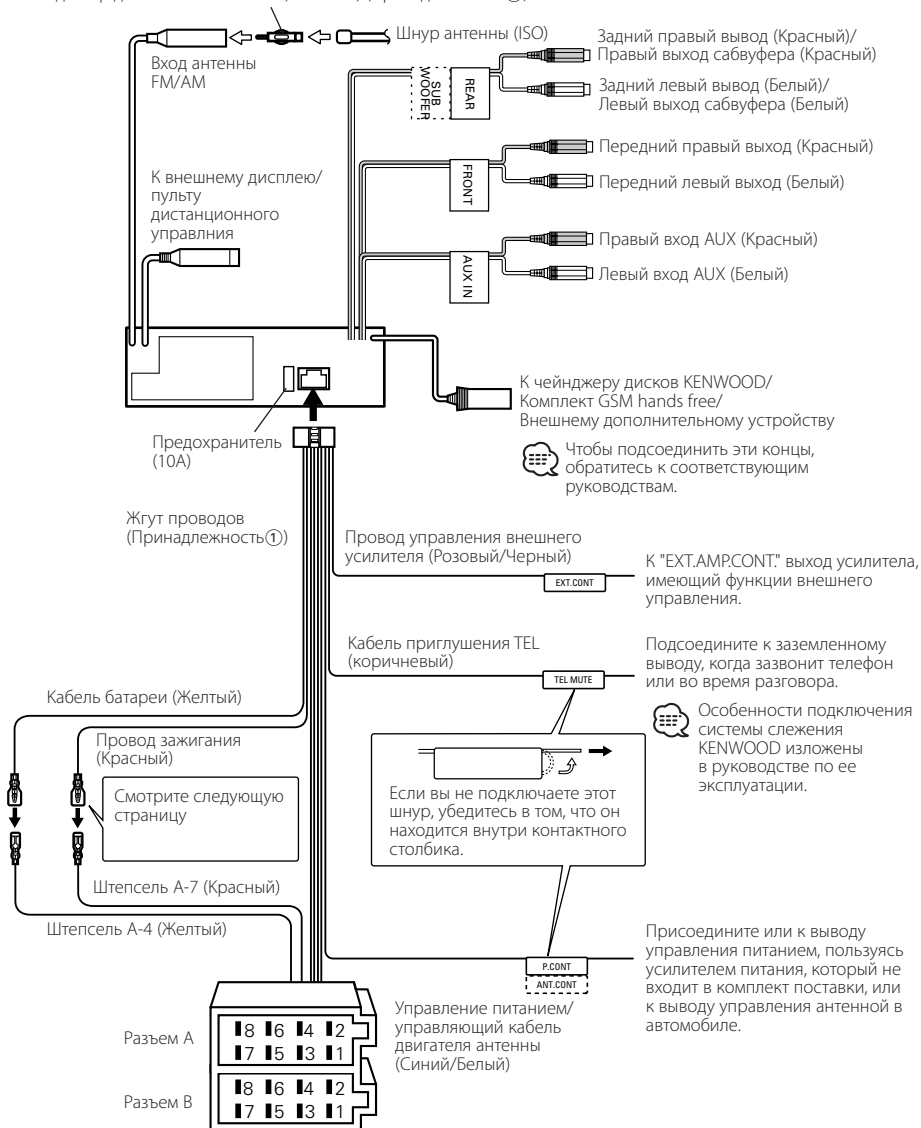

Подсоединение кабелей к гнездам для подключения

Таблица функций разъема

Номера штырей разъемов ISO	Цвет кабеля	Функции
Разъем для внешнего питания		
A-4	Желтый	Аккумулятор
A-5	Синий/Белый	Управление питанием
A-6	Оранжевый/белый	Диммер
A-7	Красный	Зажигание (АСС)
A-8	Черный	Заземляющее соединение (земля)
Разъем для колонок		
B-1	Фиолетовый	Задний правый (+)
B-2	Фиолетовый/Черный	Задний правый (-)
B-3	Серый	Передний правый (+)
B-4	Серый/Черный	Передний правый (-)
B-5	Белый	Передний левый(+)
B-6	Белый/Черный	Передний левый (-)
B-7	Зеленый	Задний левый (+)
B-8	Зеленый/Черный	Задний левый (-)

▲ПРЕДУПРЕЖДЕНИЕ

Присоединение разъема ISO

Расположение штырей у разъемов ISO зависит от типа автомобиля, который вы водите. Во избежание повреждения аппарата следует проверить, что соединения сделаны правильно. Стандартное соединение для жгута проводов описано ниже в пункте 1. Если штыри разъема ISO расположены соответственно пункту 2 или 3, следует провести соединение в соответствии с рисунком. Пожалуйста, убедитесь в повторном подключении кабеля для установки этого аппарата в автомобилях фирмы **Volkswagen**, как показано внизу на Рис.2.

1) (Стандартная настройка) Штепсель A-7 (красный) автомобильного разъема ISO подсоединен к зажиганию, а штепсель A-4 (желтый) подсоединен к постоянному электропитанию.

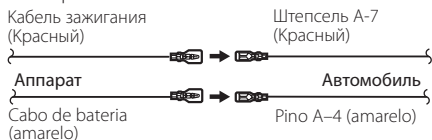

2) Штепсель A-7 (красный) автомобильного разъема ISO подсоединен к источнику постоянного электропитания, а штепсель A-4 (желтый) соединен с зажиганием.

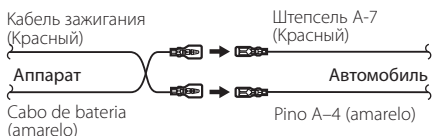

3) Штепсель A-4 (желтый) автомобильного разъема ISO не подсоединен вообще, однако штепсель A-7 (красный) подсоединен к источнику постоянного электропитания (или оба штепселя A-7 (красный) и A-4 (желтый) подсоединены к источнику постоянного электропитания).

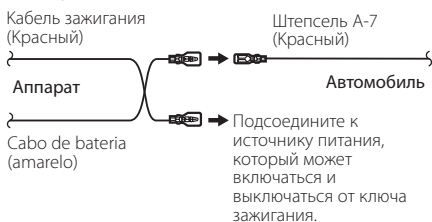

Установка

Металлическая сборочная лента
(можно купить в магазинах)

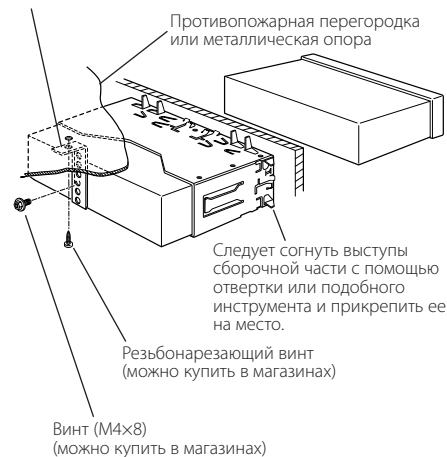

- Следует проверить, что аппарат прочно установлен на месте. Если аппарат укреплен неустойчиво, это может привести к неисправности (например пропуск звука).

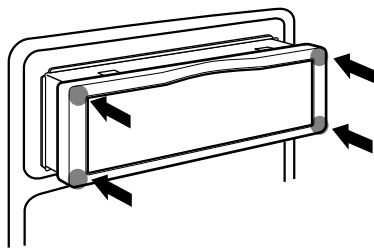

- Для прикрепления прибора разверните его лицевую панелью к себе и установите в направляющую, одновременно прижав жесткую резиновую рамку по четырем углам. Старайтесь давить только на углы рамки, в противном случае могут возникнуть определенные проблемы, связанные, например, с невозможностью открытия или закрытия передней крышки.
- Отверстие в центре рамки из твердой резины предназначено для того, чтобы легче было вынимать диски. Если Вы не хотите, чтобы было видно это отверстие, прикрепите резиновую рамку в обратном положении (плоской стороной вверх а не вниз).

Прикрепление задней панели к устройству

- 1 Смотрите функцию Снятие задней панели в разделе в 'Панель предотвращающая кражу' (страница 17) и снимите заднюю панель.
- 2 Вставьте замыкающий винт панели в отверстия по бокам панели.

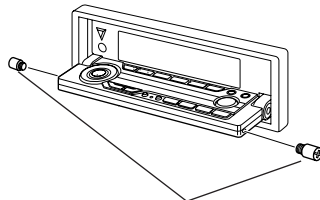

- 3 Прикрепите панель обратно.



- Никогда не вставляйте замыкающие винты панели в отверстия, предназначенные для других винтов, кроме как в те, которые указаны. Если Вы вставите их в другое отверстие, они дотронутся и повредят механические части внутри устройства.

Снятие аппарата

Снятие жесткой резиновой оправки

- 1 Задействуйте удерживающие шпильки снимающего приспособления и снимите два замка на верхнем уровне. Приподнимите рамку и вытяните её, как показано на рисунке.

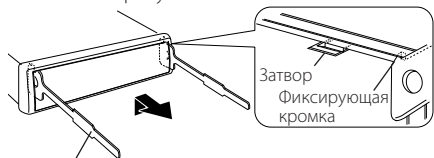

Входящий в комплект принадлежностей экстрактор ②

- 2 Когда удалён верхний уровень, снимите два нижних положения.

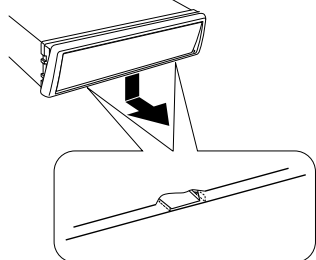

- Эта рамка может быть снята начиная с нижней стороны таким же образом.

Снятие аппарата

- 1 Прочитайте раздел 'Снятие жесткой резиновой оправки' (страница 42) и затем снимите жесткую резиновую оправку.
- 2 Удалите винт (M4x8) из задней панели.
- 3 Вставьте оба экстрактора под углом и введите их глубоко в отверстия с каждой стороны, как показано на рисунке.

Винт (M4x8)
(можно купить в магазине)

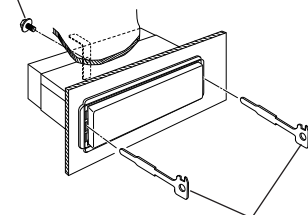

Входящий в комплект принадлежностей экстрактор ②

- 4 Отведите экстрактор в нижнее направление и потяните устройство на себя, выдвинув его из отверстия наполовину, надавливая при этом на его боковые стенки.

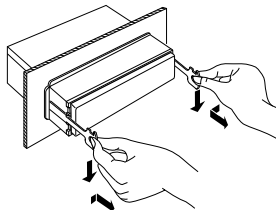

- Снимая аппарат, будьте осторожны, чтобы не ранить себя захватывающими крючками.
- 5 Затем следует вытащить аппарат руками, следя за тем, чтобы не уронить его.

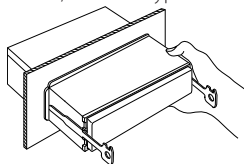

Поиск и устранение неисправностей

Что кажется неисправным действием вашего аппарата, может быть лишь результатом незначительного ошибочного использования или неправильно выполненной электрической схемы. Прежде чем обращаться в сервисную службу, проверьте следующую таблицу неисправностей.

Общие характеристики

? Питание не включается.

- ✓ Предохранитель перегорел.
 - ☞ После проверки коротких замыканий в кабелях следует заменить предохранитель новым предохранителем одинакового значения.
- ✓ Кабель акустической системы прикасается к шасси и т. п.
 - ☞ Тщательно проведите кабель или изолируйте его и нажмите кнопку сброса.
- ✓ Был выбран демонстрирующий режим.
 - ☞ Придержите нажатой кнопку [5] и нажмите кнопку Reset, чтобы отключить демонстрирующий режим.

? Есть источник, который Вы не можете включить.

- ✓ Не вставлен носитель информации.
 - ☞ Установите средство, которое Вы хотите прослушивать. Если в устройстве нет такого средства, Вы не сможете переключать с источника на источник.
- ✓ Не подсоединён чейнджер дисков.
 - ☞ Подсоедините чейнджер дисков. Если чейнджер дисков не подсоединён к клемме входа, Вы не сможете переключать на внешний источник дисков.

? При выключении зажигания сотрется память.

- ✓ Кабели зажигания и батареи неправильно подсоединены.
 - ☞ Следует правильно подсоединить кабели соответственно разделу 'Подсоединение кабелей к гнездам для подключения'.

? Нет эффекта громкости.

- ✓ Вы используете предварительный выход сабвуфера.
 - ☞ Громкость не даёт эффекта в предварительном выходе сабвуфера.

? Не работает функция приглушения звука при телефонном вызове.

- ✓ Неправильно подключен кабель TEL mute.
 - ☞ Следует правильно подсоединить кабели соответственно разделу 'Подсоединение кабелей к гнездам для подключения'.

? Даже при отсоединенном кабеле TEL mute включается функция приглушения звука при телефонном вызове.

- ✓ Кабель TEL mute касается металлических частей автомобиля.
 - ☞ Отведите кабель TEL mute от металлических частей автомобиля.

? Даже, если включена громкость, тембр высоких частот не компенсируется.

- ✓ Выбран источник тюнера.
 - ☞ Тембр высоких частот не компенсируется при источнике тюнера.

? Не слышен звук или звучание слишком слабо.

- ✓ Установки фронта/тыла и баланса полностью установлены на одну сторону.
 - ☞ Сцентрируйте установки фронта/тыла и баланса.
- ✓ Вводные/выходные кабели или жгут проводов неправильно подсоединены.
 - ☞ Подсоедините снова правильно входные/выходные кабели и/или жгут проводов. Смотрите раздел 'Подсоединение кабелей к гнездам для подключения'.
- ✓ Величины выхода громкости низкие.
 - ☞ Увеличить компенсацию громкости, руководствуясь разделом 'Настройка звучания' (страница 12).
- ✓ 'Установка отключения встроенного усилителя' (страница 35) установлена в положение ВКЛ.
 - ☞ Выключите её.

? Плохое качество звука или искаженный звук.

- ✓ Какой-либо винт в автомобиле может прижимать кабель громкоговорителя.
 - ☞ Следует проверить провода громкоговорителя.
- ✓ Громкоговорители неправильно подсоединены.
 - ☞ Снова соедините кабели громкоговорителей, чтобы каждое выходное гнездо было подсоединено к отдельному громкоговорителю.

? Не звучит тон датчика дотрагивания.

- ✓ Используется штекер пред-входа.
 - ☞ Тон датчика дотрагивания не выходит со штекера пред-входа.

? Даже когда Синхронизация часов установлена в положение ВКЛ, часы не устанавливаются.

- ✓ Принимаемая станция RDS не передаёт информацию времени.
 - ☞ Настройтесь на другую станцию RDS.

? Не работает функция затемнения.

- ✓ Неправильно подсоединён провод затемнения.
 - ☞ Проверьте подсоединение провода затемнения.

? Панель не прячется, даже когда питание отключается.

- ✓ Защитная функция, предохраняющая от попадания пальцев и других предметов между панелью и данным устройством, включена.
 - ☞ Отключите питание снова.

? Звук прерывается, когда Система двойной зоны устанавливается в положение ВКЛ.

- ✓ Когда Система двойной зоны устанавливается в положение ВКЛ в то время, когда включена 'AF (Alternative Frequency)' системы меню (страница 36), качество звука может искажаться, если в качестве внутреннего источника установлен тюнер.
- ☞ ---

? Панель управления двигается, даже когда это не нужно.

- ✓ Был выбран демонстрирующий режим.
- ☞ Придержите нажатой кнопку [5] и нажмите кнопку Reset, чтобы отключить демонстрирующий режим.

Источник тюнера

? Плохой радиоприем.

- ✓ Антенна автомобиля не выдвинута.
- ☞ Следует выдвинуть антенну до конца.
- ✓ Кабель, управляющий антенной, не подсоединен.
- ☞ Следует правильно подсоединить кабели соответственно разделу 'Подсоединение кабелей к гнездам для подключения'.

? Это не установленная громкость для дорожной информации.

- ✓ Установленная громкость ниже громкости тюнера.
- ☞ Если громкость тюнера выше установленной громкости, то используется громкость тюнера.

Источник диска

? На дисплее появляется "AUX EXT" без ввода в режим управления внешнего диска.

- ✓ Неподдержанный чейнджер дисков подсоединён.
- ☞ Применить автомат для смены дисков, упомянутый в абзаце 'Сведения о проигрывателях компакт-дисков/автоматах для смены дисков, подключаемых к этому аппарату' (страница 4) в разделе 'Меры предосторожности'.

? Не воспроизводится нужный диск, а воспроизводится другой диск.

- ✓ Заданный компакт-диск сильно загрязнен.
- ☞ Очистите компакт-диск.
- ✓ Компакт-диск вставлен в неправильный паз.
- ☞ Следует вынуть магазин и проверить номер определенного компакт-диска.
- ✓ Компакт-диск сильно поцарапан.
- ☞ Следует попробовать другой компакт-диск.

? Сразу же после установки компакт-диск выбрасывается.

- ✓ Компакт-диск сильно загрязнен.
- ☞ Очистить компакт-диск, руководствуясь абзацем Очистка компакт-диска в разделе 'O CD' (страница 8).

? Не может вывести диск.

- ✓ Причиной этого является истечение 10 минут с момента установки переключателя ACC на автомобиле в положение ВыКЛ.
- ☞ Диск может быть выведен только в течение 10 минут с момента установки переключателя ACC в положение ВыКЛ. Если прошло более 10 минут, снова установите переключатель ACC в положение ВКЛ (ON), затем нажмите кнопку вывода диска (Eject).

? Не вставляется диск.

- ✓ Другой диск уже вставлен.
- ☞ Нажмите кнопку [▲] и выньте диск.

? Поиск в прямом направлении не может быть выполнен.

- ✓ Включена другая функция.
- ☞ Выключите функцию произвольного проигрывания или другие функции.

? Поиск дорожки нельзя осуществить.

- ✓ Для дисков/папок первая или последняя песня.
- ☞ Для каждого диска/папки, поиск дорожки не может быть выполнен в обратном направлении для последней песни.

Источник MP3/WMA

? Не может проигрывать MP3/WMA.

- ✓ Средство поцарапано или загрязнено.
- ☞ Очистить носитель, руководствуясь абзацем Очистка компакт-диска в разделе 'O CD' (страница 8).

? Звук перепрыгивает во время проигрывания MP3/WMA.

- ✓ Средство поцарапано или загрязнено.
- ☞ Очистить носитель, руководствуясь абзацем Очистка компакт-диска в разделе 'O CD' (страница 8).
- ✓ Плохие условия записи.
- ☞ Запишите средство заново или используйте иное средство.

? Время проигрывания дорожки MP3/WMA показывается на дисплее неправильно.

- ✓ ---
- ☞ Бывает, что время проигрывания показывается неправильно и не соответствует условиям записи MP3/WMA.

В следующих случаях обратитесь за консультацией в ближайший сервисный центр:

Даже когда подсоединён чейнджер дисков, источник Чейнджера Дисков не включен и на дисплее показывается "AUX EXT" в Режиме Чейнджера.

Приведённые ниже сообщения показывают состояние Вашей системы.

EJECT:	В автоматический проигрыватель дисков не был вставлен диск из магазина дисков. Магазин дисков не заполнен полностью. ❖ Заполните магазин дисков как следует. Отсутствие в устройстве компакт-диска. ❖ Вставьте компакт-диск.
No Disc:	В магазине дисков нет дисков. ❖ Вставьте диск в магазин дисков.
TOC Error:	В магазине дисков нет дисков. ❖ Вставьте диск в магазин дисков. Компакт-диск сильно загрязнен. Компакт-диск сильно загрязнен. Компакт-диск перевернут. Компакт-диск сильно поцарапан. ❖ Очистите компакт-диск и вставьте правильно.
E-05:	Компакт-диск перевернут. ❖ Правильно вставьте диск CD.
Blank Disc:	На MD ничего не записано.
No Track:	На MD не было записано никаких дорожек, хотя у него есть заглавие.
E-15:	Проигрывалось средство, н имею записанных данных, которые могут проигрываться на данном устройств. ❖ Используйте средство, имею записанны данные, которые могут проигрываться на данном устройств.
No Panel:	Лицевая панель подчиненного блока, подключенного к этому блоку, снята. ❖ Установите ее на место.
E-77:	По какой-либо причине аппарат неисправно действует. ❖ Нажмите кнопку Reset, расположенную на аппарате. Если не исчезнет код "E-77" обратитесь в ближайшую сервисную службу.

Mecha Error:	Что-то случилось с магазином для дисков. Или автомагнитола по какой-то причине работает неисправно. ❖ Проверьте магазин для дисков. После чего нажмите на кнопку Reset. Если код "Mecha Error" не исчезает, обратитесь в ближайший центр технического обслуживания.
Hold Error:	Защитная цепь в аппарате активизируется, если температура внутри автоматического проигрывателя дисков превысит 60°C и остановит действие аппарата. ❖ Аппарат следует охладить, поэтому откройте окна или включите кондиционирование воздуха. Когда температура понизится ниже 60°C, снова начнется проигрывание диска.
NO NAME:	• Попытка показа DNPS во время проигрывания CD без предварительного установленного названия диска. • Попытка показать бирку ID3 в то время, когда проигрывается MP3/WMA, не имеющий бирки ID3.
Waiting:	Принимается радио текстовая информация.
Load:	Меняется диск в чейнджере дисков.
Reading:	Устройство считывает данные, записанные на диск.
NO ACCESS:	После установки в чейнджер дисков, функция DNPP была произведена раньше, чем он проигрался по крайней мере 1 раз.
IN (Мигает)	Секция проигрывателя CD работает не должным образом. ❖ Вставьте CD заново. Если CD нельзя вынуть или дисплей будет продолжать мигать даже, если CD был вставлен правильно, отключите питание и свяжитесь с ближайшим сервисным центром.
Unsupported File:	Был воспроизведен диск MP3/WMA в формате, не поддерживаемом данным устройством. ❖ ----
Protected File:	Был воспроизведен защищенный от копирования файл. ❖ ----
Demo Mode:	Был выбран демонстрирующий режим. ❖ Придержите нажатой кнопку [5] и нажмите кнопку Reset, чтобы отключить демонстрирующий режим.

Технические характеристики

Технические характеристики могут быть изменены без уведомления.

Секция тюнера FM

Диапазон частот (50 кГц пространственных)
: 87,5 МГц – 108,0 МГц
Применимая чувствительность (S/N = 26дБ)
: 0,7 мкВ/75 Ом
Приглушенная чувствительность (S/N = 46дБ)
: 1,6 мкВ/75 Ом
Частотная характеристика ($\pm 3,0$ дБ)
: 30 Гц – 15 кГц
Отношение сигнал/шум (монофонический)
: 65 дБ
Избирательность (DIN) (± 400 кГц)
: ≥ 80 дБ
Разделение стереозвука (1 кГц)
: 35 дБ

Секция тюнера MW

Диапазон частот (9 кГц пространственных)
: 531 кГц – 1611 кГц
Применимая чувствительность (S/N = 20дБ)
: 25 мкВ

Секция тюнера LW

Диапазон частот
: 153 кГц – 281 кГц
Применимая чувствительность (S/N = 20дБ)
: 45 мкВ

Секция плеера компакт-дисков

Лазерный диод
: GaAlAs
Цифровой фильтр (D/A)
: 8-кратная дискретизация
Цифро-аналоговый преобразователь
: 1 бит
Скорость вала
KDC-W7027: 1000 – 400 об/мин (CLV 2 раза)
KDC-7027: 500 – 200 об/мин (CLV)
Детонация
: Ниже измерительных возможностей
Частотная характеристика (± 1 дБ)
: 10 Гц – 20 кГц
Суммарное нелинейное искажение (1 кГц)
: 0,01 %
Отношение сигнал/шум (1 кГц)
: 105 дБ
Динамический диапазон
: 93 дБ
Разделение каналов
: 95 дБ

MP3 декоде (KDC-W7027)
: В соответствии с аудиоуровнем-3 стандарта
MPEG-1/2
Декодер WMA (KDC-W7027)
: Подчиняется Windows Media Audio

Звуковая секция

Максимальная выходная мощность
: 50 W x 4
Выходная мощность (DIN 45324, +B=14,4В)
: 30 W x 4
Действие тембра
Низкие частоты : 100 Гц ± 8 дБ
Средние частоты : 1 кГц ± 8 дБ
Высокие частоты : 12,5 кГц ± 8 дБ
Уровень/нагрузка перед выходом
(Во время проигрывания диска)
: 2000 мВ/10 кОм
Импеданс перед выходом
(Во время проигрывания диска)
: ≤ 600 Ом

Дополнительный вход

Частотная характеристика (± 1 дБ)
: 20 Гц – 20 кГц
Максимальное напряжение на входе
: 1200 мВ
Сопротивление на входе
: 100 кОм

Общие характеристики

Рабочее напряжение (допускается 11 – 16В)
: 14,4 В
Потребляемый ток
: 10 А
Габариты установки (Ш x В x Г)
: 182 x 53 x 162 мм
Масса
: 1,9 кг